

Bruksanvisning

K 3000 Cut-n-Break

Läs igenom bruksanvisningen noggrant och förstå innehållet innan du använder maskinen.

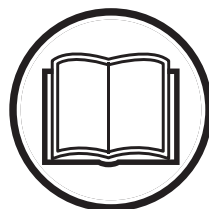

Svenska

SYMBOLFÖRKLARING

Symboler på maskinen:

WARNING! Maskinen kan felaktigt eller slarvigt använd vara ett farligt redskap, som kan orsaka allvarliga skador eller dödsfall för användaren eller andra.

Läs igenom bruksanvisningen noggrant och förstå innehållet innan du använder maskinen.

Använd alltid:

- Godkänd skyddshjälm
- Godkända hörselskydd
- Skyddsglasögon eller visir

Denna produkt överensstämmer med gällande EG-direktiv.

WARNING! Vid kapning uppstår dammbildning som kan förorsaka skador vid inandning. Använd godkänt andningskydd. Sörj för god ventilation.

WARNING! Gnistor från kapskivan kan förorsaka brand i brännbara material såsom: bensin, trä, torrt gräs m.m.

Vattenkyllning ska alltid användas.

WARNING! Kast kan vara plötsliga, blixtnabba och våldsamma och kan orsaka livshotande skada. Läs och förstå anvisningarna i bruksanvisningen innan du använder maskinen.

Kapa alltid i rätt riktning. Se säkerhetsinstruktionerna!

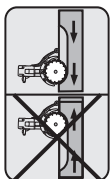

Miljömärkning. Symbolen på produkten eller dess förpackning indikerar att denna produkt ej kan hanteras som hushållsavfall. Den skall istället överlämnas till passande återvinningsstation för återvinning av elektrisk och elektronisk utrustning.



Genom att se till att denna produkt omhändertas ordentligt kan du hjälpa till att motverka potentiella negativa konsekvenser på miljö och människor, vilka annars kan orsakas genom oriktig avfallshantering av denna produkt.

För mer detaljerad information om återvinning av denna produkt, kontakta din kommun, din hushållsavfallsservice eller affären där du köpte produkten.

Övriga på maskinen angivna symboler/dekalers avser specifika krav för certifieringar på vissa marknader.

Symboler i bruksanvisningen:

Kontroll och/eller underhåll skall utföras med motorn fränslagen och stickkontakten urdragen ur uttaget.

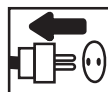

Använd alltid godkända skyddshandskar.

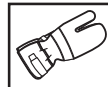

Regelbunden rengöring krävs.

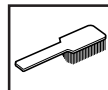

Okulär kontroll.

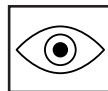

Skyddsglasögon eller visir måste användas.



INNEHÅLL

Innehåll

SYMBOLFÖRKLARING

Symboler på maskinen:	2
Symboler i bruksanvisningen:	2

INNEHÅLL

Innehåll	3
----------------	---

VAD ÄR VAD?

Vad är vad på kapmaskinen?	4
----------------------------------	---

ALLMÄNNA SÄKERHETSINSTRUKTIONER

Åtgärder före användning av ny kapmaskin	5
Personlig skyddsutrustning	5

SÄKERHETSINSTRUKTIONER

Allmänna säkerhetsinstruktioner	6
Maskinens säkerhetsutrustning	7
Diamantklingor	9
Allmänna arbetsinstruktioner	10

MONTERING

Montering	13
-----------------	----

START OCH STOPP

Innan start	14
Start	14
Stopp	14

UNDERHÅLL

Allmänt	15
Rengöring	15
Kontroll och justering av drivrem	15
Byte av drivrem	15
Kylsystem	16
Byte av kolborstar	17
Vattenkran	17
Elförsörjning	17
Daglig tillsyn	17

TEKNISKA DATA

Kaputrustning	19
Rekommenderade kabeldimensioner	19
EG-försäkran om överensstämmelse	19

VAD ÄR VAD?

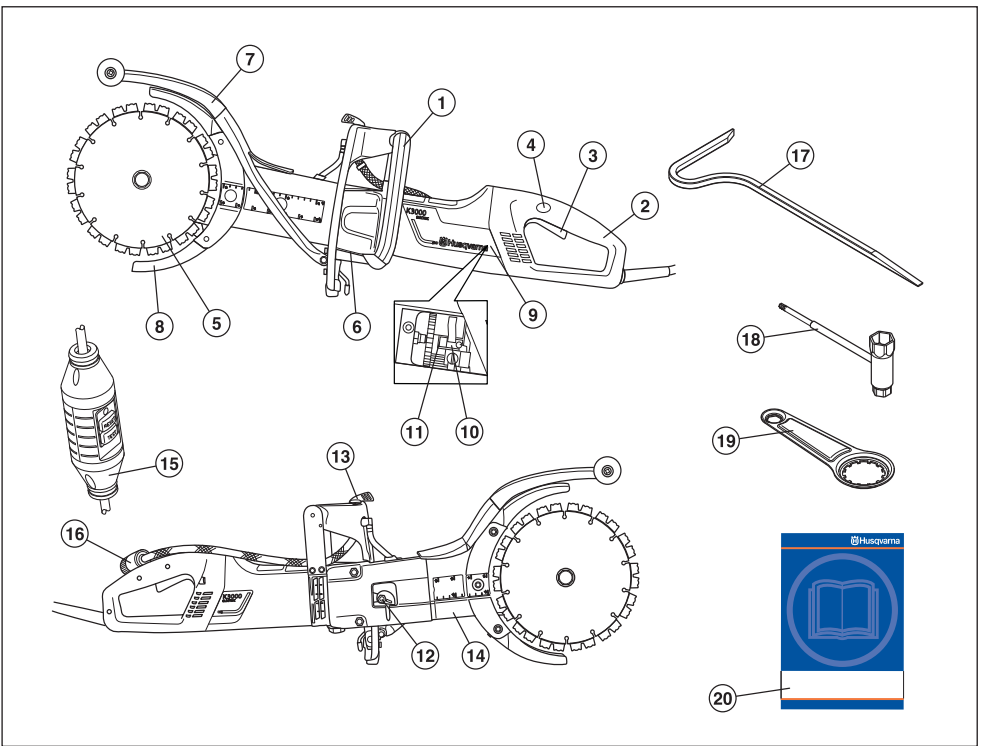

Vad är vad på kapmaskinen?

- | | | | |
|----|--------------------|----|------------------|
| 1 | Främre handtag | 11 | Borsthållare |
| 2 | Bakre handtag | 12 | Remsträckare |
| 3 | Strömbrytare | 13 | Vattenkran |
| 4 | Strömbrytarspär | 14 | Kaparm |
| 5 | Klingor | 15 | Jordfelsbrytare |
| 6 | Typskylt | 16 | Vattenanslutning |
| 7 | Stänkskydd | 17 | Brytverktyg |
| 8 | Klingskydd | 18 | Kombinyckel |
| 9 | Inspektionssluckor | 19 | Lagerverktyg |
| 10 | Kolborstar | 20 | Bruksanvisning |

ALLMÄNNA SÄKERHETSINSTRUKTIONER

Åtgärder före användning av ny kapmaskin

- Läs igenom bruksanvisningen noggrant och förstå innehållet innan du använder maskinen.
- Maskinen är endast konstruerad för kapning i hårda material, såsom betong, tegel, murverk samt gjutjärn- och cementrör.
- Låt din Husqvarna-återförsäljare regelbundet kontrollera kapmaskinen och göra nödvändiga inställningar och reparationer.



WARNING! Under inga förhållanden får maskinens ursprungliga utformning ändras utan tillstånd från tillverkaren. Använd alltid originaltillbehör. Icke auktoriserade ändringar och/eller tillbehör kan medföra allvarliga skador eller dödsfall för användaren eller andra.



WARNING! Användning av produkter som skär, slipar, borrar, finslipar eller formar material kan generera damm och ångor som kan innehålla skadliga kemikalier. Ta reda på hur det material som du arbetar med är beskaffat och bär lämplig ansikts- eller andningsmask.



WARNING! En kapmaskin kan felaktigt eller slarvigt använd vara ett farligt redskap, som kan orsaka allvarlig, till och med livshotande skada. Det är mycket viktigt att du läser och förstår innehållet i denna bruksanvisning.

Husqvarna Construction Products strävar efter att ständigt förbättra produkternas konstruktion. Husqvarna förbehåller sig därför rätten att utan föregående meddelande och utan ytterligare åtaganden införa konstruktionsförändringar.

All information och alla data i denna bruksanvisning gäller det datum denna bruksanvisning lämnades till tryck.

Personlig skyddsutrustning



WARNING! Vid all användning av maskinen skall godkänd personlig skyddsutrustning användas. Personlig skyddsutrustning eliminerar inte skaderisken, men den reducerar effekten av en skada vid ett olyckstillbud. Be din återförsäljare om hjälp vid val av utrustning.

- Skyddshjälm
- Hörselskydd
- Skyddsglasögon eller visir



- Andningsmask



- Kraftiga greppsäkra handskar.



- Åtsittande, kraftig och bekväm klädsel som tillåter full rörelsefrihet.



- Använd benskydd som rekommenderas för det material som ska kapas.
- Stövlar med stålhätta och halkfri sula.



- Första förband ska alltid finnas till hands.



SÄKERHETSINSTRUKTIONER

Allmänna säkerhetsinstruktioner



VARNING! Läs alla säkerhetsinstruktioner och varningar. Om du inte följer varningarna och instruktionerna kan det leda till elektrisk stöt, brand och/eller allvarlig skada.

Spara alla varningar och instruktioner som referens.

I varningarna syftar termen "elverktyg" på ett verktyg som antingen är anslutet till nätspänningen (med sladd) eller drivs av batteri (sladdlöst).

Säkerhet i arbetsområdet

- Arbetsområdet ska hållas välordnat och välbelyst. I röriga eller mörka arbetsområden håller du det lätt olyckor.
- Använd inte elverktyg i miljöer där det finns risk för explosion, t.ex. i närheten av brännbara vätskor, gaser eller damm. Gnistor från elverktuget kan antända dammet eller ångorna.
- Håll barn och andra människor på avstånd när du använder ett elverktyg. Om du blir distraherad kan du tappa kontrollen.
- Undvik användning vid ogynnsamma väderleksförhållanden. Exempelvis tät dimma, regn, hård vind, stark kyla, osv. Att arbeta i dåligt väder är tröttsamt och kan skapa farliga omständigheter, exempelvis halt underlag.
- Försäkra dig om att inget material kan falla ned och orsaka skador när du arbetar med maskinen. Lakta stor försiktighet vid arbete i sluttande terräng.



VARNING! Säkerhetsavståndet för kapmaskinen är 15 meter. Du är ansvarig för att djur och åskådare inte befinner sig inom arbetsområdet. Starta inte kappningen förrän arbetsområdet är fritt och du har säkert fotfäste.

Elsäkerhet

- Elverktugets stickkontakt måste passa i vägguttaget. Förändra aldrig stickkontakten på något sätt. Använd inte adapterkontakter tillsammans med jordade elverktyg. Oförändrade stickkontakter och motsvarande vägguttag minskar riskerna för elektrisk stöt.
- Undvik kroppskontakt med jordade ytor, t.ex. rörledningar, värmeelement, spisar och kylskåp. Om din kropp är jordad ökar risken för elektrisk stöt.
- Elverktuget får inte utsättas för mer väta än det snålspolande vattensystemet levererar. Utsätt inte elverktuget för regn. Om vatten tränger in i elverktuget ökar risken för elektrisk stöt.

- Använd inte kabeln på fel sätt. Använd inte kabeln för att bära eller dra elverktuget, eller för att koppla ur elverktuget från uttaget. Håll kabeln borta från värme, olja, vassa kanter och rörliga delar. Skadade eller trassliga kablar ökar risken för elektrisk stöt.
- När du använder ett elverktyg utomhus ska du även använda en förlängningskabel för utomhusbruk. Om du använder en kabel för utomhusbruk minskar risken för elektrisk stöt.
- Kontrollera att kabeln och förlängningskabeln är hel och i bra skick. Använd inte maskinen om kabeln är skadad, utan lämna in den till en auktoriserad serviceverkstad för reparation.
- Använd inte en förlängningskabel medan den är upprullad för att undvika överhettning.
- Vid användning av förlängningskabel, använd endast godkända förlängningskablar med tillräcklig area. Se "Rekommenderade kabeldimensioner" i avsnitt "Tekniska data" för mer information. En underdimensionerad kabel medför risk för nedsatt maskinkapacitet och överhettning.
- Maskinen skall anslutas till ett jordat uttag. Kontrollera att nätspänningen stämmer med den som anges på typskylten som sitter på maskinen.
- Se till att kabeln är bakom dig när du börjar använda maskinen så att inte kabeln kommer till skada.

Personssäkerhet

- Var på din vakt, var uppmärksam på vad du gör och använd sunt förnuft då du använder ett elverktyg. Använd inte elverktyg om du är trött, har druckit alkohol eller om du har tagit andra droger eller mediciner. Ett ögonblick av ouppmärksamhet när du använder ett elverktyg kan leda till allvarlig personskada.
- Använd personlig skyddsutrustning. Använd alltid ögonskydd. Lämplig skyddsutrustning som ansiktsskydd, halkfria skyddsskor, hjälm eller hörselskydd minskar risken för personskador.
- Förebygg att elverktuget startar oavsiktligt. Se till att strömbrytaren är fränslagen innan du ansluter elverktuget till en strömkälla och/eller ett batteri samt innan du tar upp eller bär verktuget. Risken för olyckor är stor om du bär elverktyg med fingret på strömbrytaren eller om du tillför ström till elverktuget som har strömbrytaren tillslagen.
- Avlägsna eventuell justeringsnyckel eller skiftnyckel innan du sätter på elverktuget. Nycklar som lämnas kvar i elverktugets rörliga delar kan orsaka personskada.
- Sträck dig inte för långt. Ha alltid ett stadigt fotfäste och god balans. Därmed har du större kontroll över elverktuget i oväntade situationer.
- Klä dig rätt. Använd inte löst sittande kläder eller smycken. Håll hår, kläder och handskar borta från rörliga delar. Lösa kläder, smycken eller långt hår kan fastna i rörliga delar.

SÄKERHETSINSTRUKTIONER

- Om det finns anordningar för anslutning av enheter för uppsamling av damm, se då till att dessa är ordentligt anslutna och att de används på rätt sätt. Dammuppsamling kan minska dammrelaterade risker.
- Håll dig på avstånd från klingorna när motorn är igång.



WARNING! Överexponering av vibrationer kan leda till blodkärls- eller nervskador hos personer som har blodcirkulationsstörningar. Uppsök läkare om ni upplever kroppsliga symptom som kan relateras till överexponering av vibrationer. Exempel på sådana symptom är; domningar, avsaknad av känsel, "kittlingar", "stickningar", smärta, avsaknad eller reducering av normal styrka, förändringar i hudens färg eller dess yta. Dessa symptom uppträder vanligtvis i fingrar, i händer eller i handleder.

Användning och underhåll av elverktyg

- Bruka inte våld eller onödig kraft. Använd det elverktyg som är rätt för ditt syfte. Med rätt elverktyg utför du ett bättre och säkrare jobb med den hastighet som elverktyget är utformat för.
- Använd inte elverktyget om du inte kan starta och stänga av det med strömbrytaren. Elverktyg som inte kan kontrolleras med strömbrytaren är farliga och måste repareras.
- Koppla ur stickkontakten från strömkällan och/eller ta ur batteriet innan du gör några justeringar, byter tillbehör eller förvarar elverktyget. Sådana förebyggande säkerhetsåtgärder minskar risken för att elverktyget startas oavsiktligt.
- Förvara elverktyg som inte används utom räckhåll för barn. Se till att personer som inte tidigare har hanterat elverktyget, eller som inte har läst dessa instruktioner, inte använder elverktyget. Elverktyg är farliga om de används av ovana användare.
- Sköt om ditt elverktyg. Kontrollera att rörliga delar ligger i linje och inte kärvar. Kontrollera även om det finns skadade delar eller om det föreligger andra förhållanden som kan påverka elverktygets funktion. Om elverktyget är skadat ska det repareras innan det används igen. Många olyckor orsakas av dåligt underhållna elverktyg.
- Håll kapverktyg skarpa och rena. Väl underhållna klippande verktyg med vassa eggar kärvar mer sällan och är lättare att kontrollera.
- Använd elverktyg, tillbehör och verktyg etc enligt dessa instruktioner och ta hänsyn till arbetsförhållandena och det arbete som ska utföras. Om du använder ett elverktyg för något annat syfte än vad det är avsett för kan farliga situationer uppstå.

- Använd aldrig en maskin som modifierats så att den ej längre överensstämmer med originalutförandet.
- Kontrollera att inga rördningar eller elektriska kablar är dragna i arbetsområdet eller i materialet som ska kapas.
- Kontrollera alltid och märk ut var gasledning är dragna. Att säga nära gasledning utgör alltid en fara. Se till att det inte uppstår gnistor vid sågningen eftersom viss explosionsrisk finns. Var koncentrerad och fokuserad på uppgiften. Ovarsamhet kan leda till allvarlig personskada eller dödsfall.
- Syna nya klingor beträffande transport- eller lagarskador.
- Skyddet för skärutrustningen ska alltid vara på då maskinen är igång.

Service

- Låt en kvalificerad reparatör som endast använder identiska reservdelar underhålla ditt elverktyg. På så sätt garanterar du att säkerheten kring ditt elverktyg upprätthålls.

Maskinens säkerhetsutrustning

I detta avsnitt förklaras vilka maskinens säkerhetsdetaljer är, vilken funktion de har samt hur kontroll och underhåll skall utföras för att säkerställa att de är i funktion. Se kapitel Vad är vad?, för att hitta var dessa detaljer är placerade på din maskin.



WARNING! Använd aldrig en maskin med defekta säkerhetsdetaljer. Följ i detta avsnitt listade kontroll-, underhålls- och serviceinstruktioner.

All service och reparation av maskinen kräver specialutbildning. Detta gäller särskilt maskinens säkerhetsutrustning. Om maskinen inte klarar någon av nedan listade kontroller ska du uppsöka din serviceverkstad. Ett köp av någon av våra produkter garanterar att du kan få en fackmannamässig reparation och service utförd. Om inköpsstället för maskinen inte är en av våra servande fackhandlare, fråga dem efter närmaste serviceverkstad.

Strömbrytare

Strömbrytaren ska användas för att starta och stänga av maskinen.



SÄKERHETSINSTRUKTIONER

Kontroll av strömbrytare

- Starta maskinen, släpp strömbrytaren och kontrollera att motorn och kapskivan stannar.

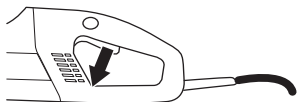

- En defekt strömbrytare ska bytas av auktoriserad serviceverkstad.

Strömbrytarspärr

Strömbrytarspärren är konstruerad för att förhindra ofrivillig aktivering av strömbrytaren. När spärren (A) trycks in frikopplas strömbrytaren (B).

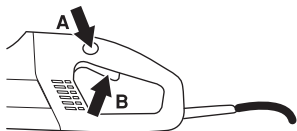

Strömbrytarspärren förblir intryckt så länge strömbrytaren är intryckt. När greppet om handtaget släpps återställs både strömbrytaren och strömbrytarspärren. Detta sker via två av varandra oberoende retur fjädersystem. Detta läge medför att maskinen stannar och att strömbrytaren låses.

Kontroll av strömbrytarspärr

- Kontrollera att strömbrytaren är låst när strömbrytarspärren är i sitt ursprungsläge.

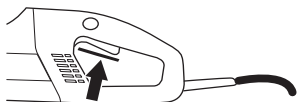

- Tryck in strömbrytarspärren och kontrollera att den återgår till sitt ursprungsläge när den släpps.

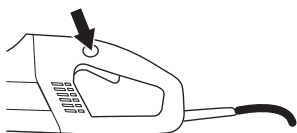

- Kontrollera att strömbrytaren och strömbrytarspärren går lätt samt att deras retur fjädersystem fungerar.

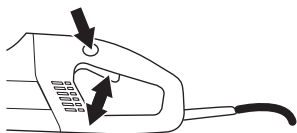

- Starta maskinen, släpp strömbrytaren och kontrollera att motorn och klingorna stannar.

Mjukstart och överlastskydd

Maskinen är försedd med elektroniskt styrd mjukstart och överlastskydd.

Om maskinen belastas över en viss nivå börjar motorn pulsera. Om belastningen sänks återgår motorn till normalläge och kapningen kan fortsätta.

Om maskinen fortsätter att köras med pulserande motor bryter elektroniken strömmen efter en viss tid. Ju högre belastning desto snabbare fränslag.

Vid fastkörning av kapskivan bryter elektroniken strömmen omedelbart.

Klingskydd

Detta skydd sitter monterat ovanför och under kapskivan och är konstruerat för att förhindra att delar från skivan eller kapat material slungas mot användaren.

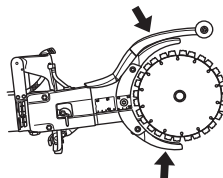

Kontroll av skydd för klingorna



VARNING! Kontrollera alltid att skyddet är korrekt monterat innan maskinen startas. Kontrollera även att kapskivan är korrekt monterad och inte har några skador. En skadad kapskiva kan orsaka personskador. Se anvisningar under rubrik Montering.

- Kontrollera att skyddet är helt och inte har några sprickor eller deformationer.
- Använd aldrig ett defekt skydd eller ett skydd som inte är korrekt monterat.

Jordfelsbrytare

Jordfelsbrytare är till för att skydda om ett elektriskt fel skulle uppstå.

Lysdioden indikerar att jordfelsbrytaren är på och att maskinen kan startas. Om lysdioden inte lyser, tryck på RESET-knappen (grön).



SÄKERHETSINSTRUKTIONER

Kontrollera jordfelsbrytaren

- Anslut maskinen till strömuttaget. Tryck på RESET-knappen (grön) och den röda lysdioden börjar lysa.



- Starta maskinen.
- Tryck på TEST-knappen (blå).



- Jordfelsbrytaren ska lösa ut och maskinen slås av direkt. Om inte, ta kontakt med din återförsäljare.
- Återställ med RESET-knappen (grön).

Diamantklings



WARNING! Klings kan gå sönder och orsaka allvarliga skador för användaren.

Använd aldrig annat än för maskinen avsedda originalklings.

Använd aldrig klings till något annat material än det de är avsedda för.



WARNING! Kapning av plastmaterial med diamentklings kan ge upphov till kast när materialet smälter av värmen som uppstår vid kapning och fastnar på klingsorna. Undvik att kapa i plastmaterial.

Allmänt

- Till denna maskin används endast speciella diamentklings med integrerad remhjulshalva.

- Diamentklings består av en stålstomme försedd med segment som innehåller industridiamanter.

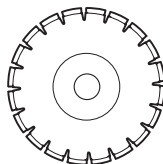

- Använd alltid en skarp diamentklinga.
- Se efter att klingsorna är fria från sprickor och andra skador. Byt klings om det behövs.

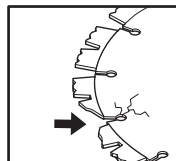

Vattenkylning

- Vattenkylning ska alltid användas. Detta kylar klingsorna och ökar deras livslängd samt minskar dammbildning.



WARNING! Kyl diamentklings för våtkapning kontinuerligt med vatten för att hindra upphettning som kan få diamentklings att deformeras och skador på såväl maskinen som användaren som följd.

Vibrationer i klings

- Klingsorna kan bli orunda och vibrera om för högt matningstryck används.
- Ett lägre matningstryck kan häva vibrationen. Byt i annat fall klingsorna. Se anvisningar under rubrik Montering av klings.
- Klingsorna ska vara avsedda för det material som ska kapas.

Material

- Diamentklings används med fördel till allt murverk, armerad betong och andra sammansatta material.
- Diamentklings finns i flera hårdhetsgrader. Klingsorna ska vara avsedda för det material som ska kapas. En "mjuk" diamentklinga har en förhållandevis kort livslängd och stor avverkningsförmåga. Den används i hårda material såsom granit och hård betong. En "hård" diamentklinga har längre livslängd, mindre avverkningsförmåga och skall användas i mjuka material såsom tegel och asfalt.

SÄKERHETSINSTRUKTIONER

Skärpning av diamantringor

- Diamantringor kan bli slöa när fel matningstryck används eller vid kapning av vissa material såsom kraftigt armerad betong. Att arbeta med en slö diamantringa medför överhettning vilket kan leda till att diamansegment lossnar.
- Skärp klingan genom att skära i ett mjukt material som sandsten eller tegel.

Handhållna maskiner med högt varvtal

- Till denna maskin används endast specialklingor med integrerad remhjulshalva.
- Klingorna ska vara märkta med samma eller högre varvtal som maskinens märkskylt anger. Använd aldrig klingor med lägre varvtalsmärkning än kapmaskinens.

Allmänna arbetsinstruktioner



WARNING! Detta avsnitt behandlar grundläggande säkerhetsregler för arbete med kapmaskin. Given information kan aldrig ersätta den kunskap en yrkesman besitter i form av utbildning och praktisk erfarenhet. När du råkar ut för en situation som gör dig osäker angående fortsatt användning skall du rådfråga en expert. Vänd dig till din återförsäljare, din serviceverkstad eller en erfaren kapanvändare. Undvik all användning du anser dig otillräckligt kvalificerad för!

Vattenkylning

Vattenkylning ska alltid användas.



Vid lågt vattentryck, t ex vid användning av vattentank, kan strypningen demonteras för att få rätt vattenflöde.

NOTERA!

Det är viktigt att inte använda för stort vattenflöde utan strypning för då kan remmen slira.

Kapteknik

- Stöd under arbetsstycket på ett sådant sätt att det går att förutsäga vad som kan hända och så att snittet förblir öppet under kapningen.

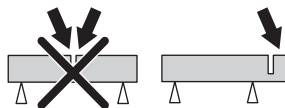

- Håll alltid maskinen i ett fast grepp med båda händerna. Håll så att tummarna och fingrarna griper runt handtagen.

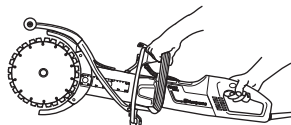

- Kontrollera att skivan inte är i kontakt med någonting när maskinen startas.
- Starta kapningen med motorn på maximalt varvtal.
- Starta kapningen mjukt, låt maskinen arbeta utan att tvinga eller pressa in skivan. Kapa alltid med maximalt varvtal.
- Kapa i samma riktning när du kapar i ett befintligt snitt. Undvik att kapa i vinkel till det befintliga snittet annars finns risken att klingorna klämmas eller att maskinen "klättrar i snittet".

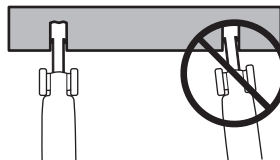

- Kapa alltid uppifrån och ner (A).
- Ta bort kapen och använd brytverktyget för att avlägsna det material som blir kvar mellan snitten (B).

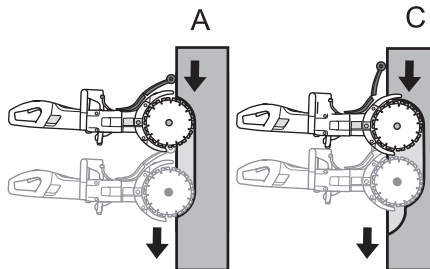

SÄKERHETSINSTRUKTIONER

- Följ samma kapsnitt, men längre in i arbetsstycket (C), och upprepa arbetet med brytverkyget.

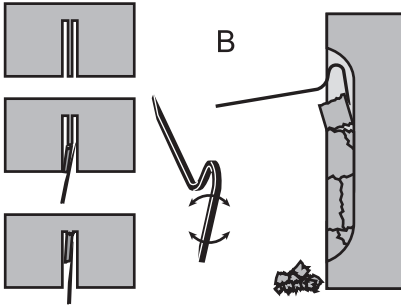

WARNING! Vid kapning vertikalt, kapa alltid från snittets ovasida och nedåt. Kapa aldrig från nedre delen av snittet och uppåt. Det kan leda till kast och orsaka personskador.

- Upprepa detta arbetssätt till dess att önskat kapdjup uppnåtts (D, E).

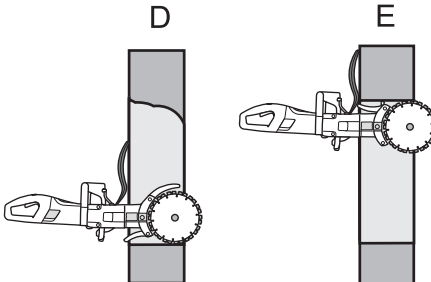

- Skydden vid klingorna är konstruerade så att de lätt anpassas efter hur djupt in i arbetsstycket kapmaskinen förs.

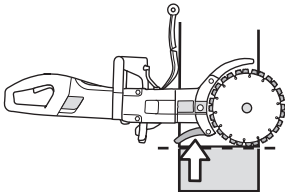

WARNING! Undvik ovillkorligen att slipa med skivans sida; den kommer nästan säkert att skadas, brytas och kan åstadkomma stora skador. Använd endast den skärande delen.

Vik inte kapmaskinen åt sidan, detta kan få skivan att fastna eller brytas med skada på människor som följd.

Slätkapning

För att möjliggöra slätkapning måste stänkskyddet justeras.

- Lossa spärren.

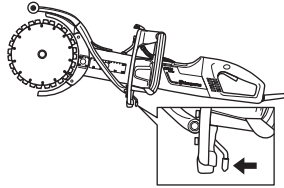

- Skjut stänkskyddet i sidled.

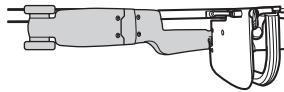
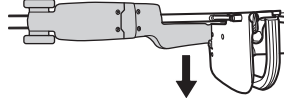

- Lås spärren.

Kast

Kast är en plötslig, bakåtriktad rörelse av kapmaskinen som kan uppstå när klingorna hakar upp sig (kläms, fastnar, vrids) i den så kallade kastrisksektorn. De flesta kast är små och känns som små ryck i främre handtaget. Om du inte är uppmärksam eller har ett dåligt grepp kan kapmaskinen slungas tillbaka mot dig.



WARNING! Kast kan vara plötsliga och våldsamma och kasta maskinen tillbaka mot dig. Det kan orsaka allvarliga och till och med livshotande skador. Det är nödvändigt att förstå vad som orsakar kast och hur man undviker det genom rätt kapteknik.

Orsak till kast

Kast uppstår när du kapar med klingornas kastrisksektor till exempel när du kapar "uppåt" eller in mot dig.

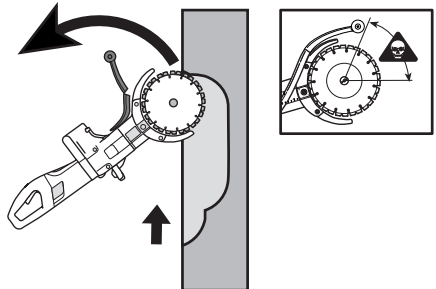

SÄKERHETSINSTRUKTIONER

Grundregler

- Kapa aldrig uppåt eller mot dig så att kastrisksektorn på klingorna är i ingrepp och kapar aktivt.

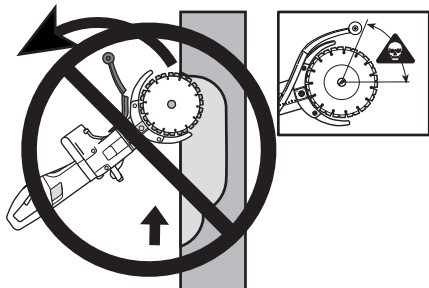

- Håll alltid maskinen i ett fast grepp med båda händerna. Håll så att tummarna och fingrarna griper runt handtagen.

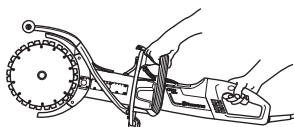

- Håll god balans och säkert fotfäste.
- Vid kapning vertikalt, kapa alltid från snittets ovsida och nedåt.
- Kapa alltid med maximalt varvtal.
- Kapa inte med klingornas övre kvadrant (kastrisksektorn). Undvik att vika eller pressa klingorna i sidled i snittet. Detta kan orsaka kast.
- Var försiktig vid inmatning i befintligt snitt. Försäkra dig om att snittet är tillräckligt brett och att klingorna inte är vinklade i snittet. Detta kan orsaka kast.
- Stå på bekvämt avstånd från arbetsstycket.
- Kapa aldrig över skulderhöjd.
- Kapa aldrig från en stege. Använd en plattform eller byggnadsställning vid kapning på hög höjd.
- Var uppmärksam på om arbetsstycket flyttar sig eller något annat sker, som skulle kunna få snittet att gå ihop och låsa skivan.

Pull in

Pull in uppstår när klingornas nedre delar plötsligt stoppas eller när snittet går ihop. (För undvikande, se anvisningar under rubrik "Grundregler" och "Klämning/rotation", här nedan.).

Klämning/rotation

Klämning sker när snittet går ihop. Maskinen kan dras ned plötsligt med en mycket kraftig rörelse.

Hur man undviker klämning

Stöd under arbetsstycket på ett sådant sätt att snittet förblir öppet under kapningen och när kapningen är avslutad.

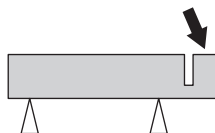

Kontrollera motorns varvtal

Använd regelbundet en varvräknare för att kontrollera motorns varvtal vid arbetstemperatur, med fullt gaspådrag och utan belastning.

MONTERING

Montering



VARNING! Dra alltid ut stickkontakten ur uttaget före rengöring, underhåll eller montering.

Montering av klingor

- Husqvarna-klingorna är specialtillverkade och godkända för frihandskapning med K3000 Cut-n-Break. Klingorna har en integrerad remhjulshalva och ska bytas parvis.
- Lossa muttrarna och spännbulten som spänner ut svärdet. På detta sätt hamnar drivremmen i en mer gynnsam position med avseende på montering av nya klingor. **Drivremmen kläms inte lika lätt.**

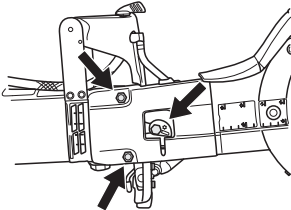

- Demontera de gamla klingorna genom att lossa centrummuttern. Då klingorna demonteras kontrollera drivremmen med avseende på slitage. För drivrembyte se anvisningar under rubrik "Byte av drivrem".
- Placera klingorna på var sida om kaparmen. Se till att hålen för de båda styripinnarna i remhjulshalvan orienteras så att de passar mot hålen i brickan, och även muttern. Montera därefter skruven och brickanheten med styripinnarna.

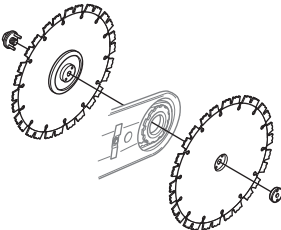

NOTERA!

Det är mycket viktigt att klingorna roteras när muttern dras åt. Detta för att säkerställa att remmen inte kläms mellan de integrerade remhjulshalvorna på klingorna när klingorna/remhjulen dras ihop med muttern. Detta sker lämpligen växelvis, dvs dra åt lite, rotera lite och upprepa tills klingorna sitter fast.

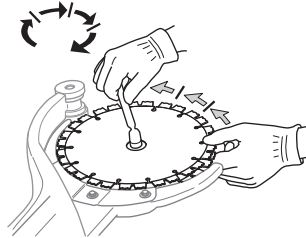

VIKTIGT! Glöm inte att spänna remmen och kontrollera remspänningen före kapning. Se anvisningar under rubrik "Kontroll och justering av drivrem".

Skydd för klingorna

- Skydden ska alltid vara monterade på maskinen. Kontrollera att skydden sitter fast ordentligt och fungerar innan kapningen påbörjas.

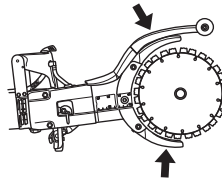

START OCH STOPP

Innan start



WARNING! Innan start måste följande observeras:

Maskinen skall anslutas till ett jordat uttag.

Kontrollera att nätspänningen stämmer med den som anges på typskylten som sitter på maskinen.

Se till att du står stadigt, och att kapskivan inte kan komma i kontakt med något.

Se till att inga obehöriga finns inom arbetsområdet.

Vattenanslutning

- Anslut vattenslangen till vattenförsörjningen (A). Vattenflödet regleras med vattenkranen (B).

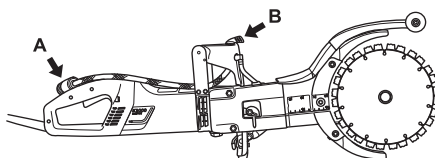

Jordfelsbrytare



WARNING! Använd aldrig maskinen utan den medföljande jordfelsbrytaren. Oaktsamhet kan leda till allvariga skador eller till och med dödsfall.

- Se till att jordfelsbrytaren är påslagen. Lysdioden indikerar att jordfelsbrytaren är på och att maskinen kan startas. Om lysdioden inte lyser, tryck på RESET-knappen (grön).



- Kontrollera jordfelsbrytaren. Se anvisningar under rubrik Kontroll, underhåll och service av maskinens säkerhetsutrustning.

Start

- Ta tag om det främre handtaget med vänster hand.
- Ta tag om det bakre handtaget med höger hand.

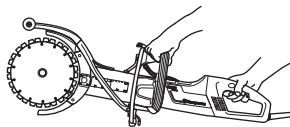

- Tryck in strömbrytarspärren med höger tumme och tryck in strömbrytaren.

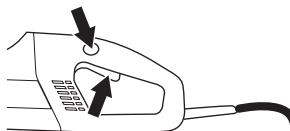

- Kör maskinen obelastad och på ett säkert sätt i minst 30 sekunder.

Stopp

- Motorn stannas genom att släppa strömbrytaren.



WARNING! Kapskivan fortsätter att rotera en stund efter att motorn har stängts av.

UNDERHÅLL

Allmänt



VARNING! Kontroll och/eller underhåll skall utföras med motorn fränslagen och stickkontakten urdragen ur uttaget.

Rengöring



VARNING! Använd inte högtryckstvätt för att spola maskinen invändigt.

Maskinen tål att suga in sig fuktig luft och stänk från kapningen. Rent vatten påverkar inte maskinens funktion.

Vid kapning i material som betong och tegel, vilka kan innehålla salt, måste maskinen spolas rent efter arbete. Rengöringen minskar risken att avlagringar byggs upp inuti motorn som kan ge upphov till läckström mellan elektriska komponenter, vilket kan leda till att jordfelsbrytaren oönskat slår ifrån.

- Rengör maskinen dagligen genom att spola den med rent vatten, efter avslutat arbete.
- Placera maskinen med det bakre handtaget uppåt. Spola rent vatten in genom luftintagen vid det bakre handtaget. Vattnet rinner ut genom de främre luftutsläppen.
- Koppla in sladden och torrkör motorn cirka 30 sek för att påskynda motorns torkning.

Kontroll och justering av drivrem



- Drivremmen är helt inkaplad och väl skyddad från både damm, smuts och mekanisk åverkan under kapning.

Kontrollera drivremmens sträckning

- Stick in en skruvmejsel i skåran.
- En korrekt sträckt drivrem ska flexa ungefär 5 mm.

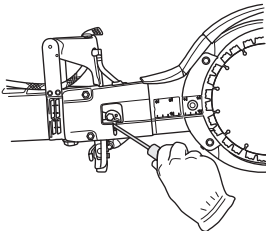

Spänn drivremmen

- Lossa de två muttrarna.
- Lossa spännbulten.

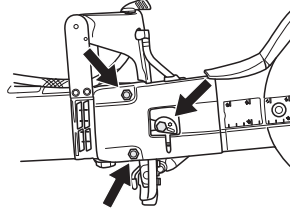

- Vrid excenterplattan motsols med en skruvmejsel eller en torxmejsel. Detta spänner drivremmen genom att svärdet skjuts fram.

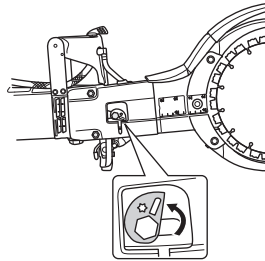

- Dra åt muttrarna.
- Skruva åt bulten. Håll emot excenterplattan så att den inte följer med när du skruvar åt.

VIKTIGT! En ny drivrem ska spännas en gång efter 30-60 minuters körning.

Byte av drivrem

- Lossa remspänningen.
- Ta bort klingorna.

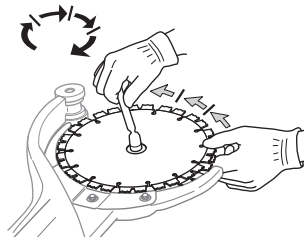

UNDERHÅLL

- Ta bort remkåpan genom att skruva loss muttrarna, spännbulten och excentern.

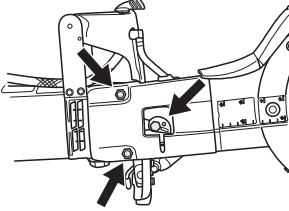

- Lossa vattenslangen.

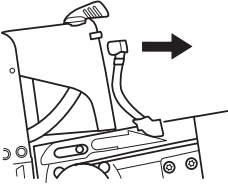

- Lossa drivhjulet. Använd en fast nyckel som mothåll. (Kombinyckeln eller lagerverket fungerar utmärkt som mothåll.)

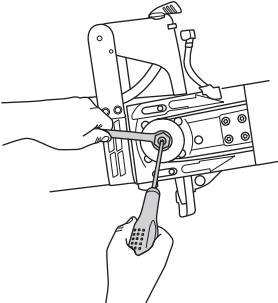

- Ta loss kaparmen genom att dra den rakt ut från maskinen.

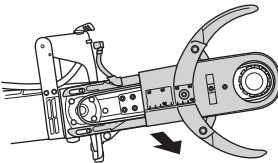

- Lossa de fem skruvarna som fäster skydden på kaparmen.

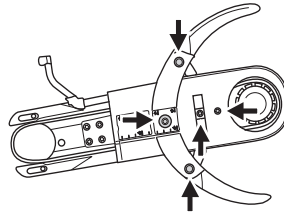

- Ta av den gamla drivremmen och sätt dit en ny.
- Sätt tillbaka skydden på kaparmen.
- Montera kaparmen på maskinen och spänn samtidigt fast drivhjulet.
- Sätt tillbaka vattenslangen.
- Sätt tillbaka remkåpan, muttrarna, spännbulten och excentern.
- Sätt tillbaka klingorna och dra åt muttern. Se anvisningar under rubrik "Montering av klingor".
- Spänn drivremmen och skruva fast muttrar och bult. Se anvisningar under rubrik "Kontroll och justering av drivrem".

VIKTIGT! Glöm inte att spännen remmen och kontrollera remspänningen före kapning. Se anvisningar under rubrik "Kontroll och justering av drivrem".

Kylsystem



- Maskinen är utrustad med en effektiv fläkt för att kyla motorn. Kylfluten som sugts in genom gallren vid maskinens bakre handtag passerar förbi stator och rotor och ut genom motorhusets främre del.

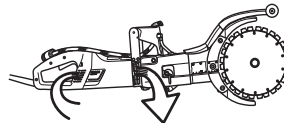

- För att maskinen alltid skall erhålla fullgod kylning skall kylflötsöppningarna hållas fria och rena. Blås regelbundet ur maskinen med tryckluft.

UNDERHÅLL

Byte av kolborstar

- Kontrollera kolborstarna minst 1 ggr/mån. Är kolborstarna slitna, spruckna eller på annat sätt deformerade ska de bytas ut mot nya.
- Vid byte av kolborstar ska alla kolborstar bytas.
- Tag bort bägge inspektionsluckorna genom att lossa de båda skruvarna.

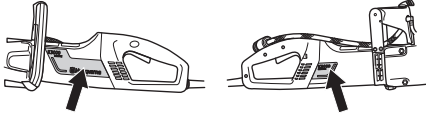

- Skruva loss kabeln som håller kolborsten. Lyft sedan på fjädern ur det sedan lyfta ur kolborsten från borsthållaren.

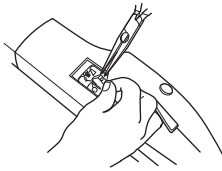

- Rengör borsthållarna med en torr pensel.
- Blås ur dammet försiktigt.
- Montera de nya kolborstarna och kontrollera samtidigt att de glider lätt i borsthållarna.
- Fäll ned fjädrarna och skruva fast kabeln.
- Nya kolborstar måste köras in i ca 40 minuter på tomgång.

Vattenkran

- Kontrollera och rengör strypningen vid behov. Använd inte slangar som är felaktiga, slitna eller skadade.

Elförsörjning



WARNING! Använd aldrig skadade kablar. De kan orsaka allvarliga, även dödliga, personskador.

- Kontrollera att kabeln och förlängningskabeln är hel och i bra skick. Använd inte maskinen om kabeln är skadad, utan lämna in den till en auktoriserad serviceverkstad för reparation.

Daglig tillsyn

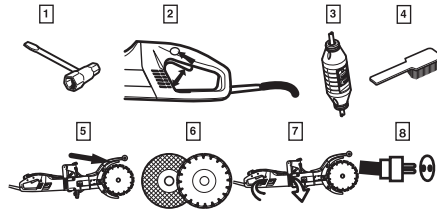

- 1 Kontrollera att skruvar och muttrar är åtdragna.
- 2 Kontrollera att strömbrytarenheten fungerar säkerhetsmässigt.
- 3 Kontrollera jordfelsbrytaren
- 4 Rengör maskinen utvändigt.
- 5 Kontroll av skydd för kapskivan
- 6 Kontroll av kapskivans kondition.
- 7 Kontrollera och rengör kylflötsöppningarna.
- 8 Kontrollera att kabeln och förlängningskabeln är hel och i bra skick.

TEKNISKA DATA

Tekniska data	K 3000 Cut-n-Break
Motor	
Skyddsklass	I
Max klingvarvtal, varv/min	4700

Märkspänning, V

Europe	230
Great Britain	110
USA / Canada / Japan	100-120

Märkeffekt, W

Europe	2700/12 A
Great Britain	2200/20 A
USA / Canada / Japan	15 A, 50-60 Hz

Vikt

Kapmaskin utan klingor, kg	7,9
----------------------------	-----

Vattenkylning

Vattenkylning	Ja
Anslutningsnippel	Typ "Gardena"
Vattentryck - max, bar	8

Bulleremissioner (se anm. 1)

Ljudeffektnivå, uppmätt dB(A)	108
Ljudeffektnivå, garanterad dB(A)	109

Ljudnivåer (se anm. 2)

Ljudtrycksnivå vid användarens öra, dB(A)	95
-------------------------------------------	----

Vibrationsnivåer (se anm. 3)

Främre handtag, m/s ²	3,2
Bakre handtag, m/s ²	3,4

Anm. 1: Emission av buller till omgivningen uppmätt som ljudeffekt (L_{WA}) enligt EN 60745-1.

Anm. 2: Ljudtrycksnivå enligt EN 60745-1. Redovisade data för ljudtrycksnivå har ett typiskt spridningsmått (standardavvikelse) på 1,0 dB(A).

Anm. 3: Vibrationsnivå enligt EN 60745-1. Redovisade data för vibrationsnivå har ett typiskt spridningsmått (standardavvikelse) på 1 m/s².



TEKNISKA DATA

Kaputrustning

Kapskiva, mm/tum	Utväxling	Max. periferihastighet, m/s	Kapdjup, mm/tum
225/9	45/79	60	400/16

Rekommenderade kabeldimensioner

Kabelarea	1,5 mm ²	2,5 mm ²
Nätspänning 100-120 V	20 m	40 m
Nätspänning 220-240 V	30 m	50 m

EG-försäkran om överensstämmelse

(Gäller endast Europa)

Husqvarna AB, SE-433 81 Göteborg, Sverige, tel: +46-31-949000, försäkrar härmed att kapmaskinen **Husqvarna K3000 Cut-n-Break** från 2010 års serienummer och framåt (året anges i klartext på typskylten plus ett efterföljande serienummer) motsvarar föreskrifterna i RÅDETS DIREKTIV:

- av den 17 maj 2006 "angående maskiner" **2006/42/EG**
- av den 15 december 2004 "angående elektromagnetisk kompatibilitet" **2004/108/EG**.
- av den 12 december 2006 "angående elektrisk utrustning" **2006/95/EG**.

Följande standarder har tillämpats: EN ISO 12100:2003, EN 55014-1:2006, EN 55014-2/A1:2001, EN 61000-3-2:2006, EN 61000-3-3/A1/A2:2005, EN 60745-1:2009, IEC 60745-2-22:2009.

Göteborg, 29 december 2009

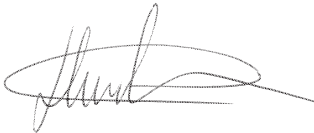

Henric Andersson

Vice President, chef för Power Cutters och Construction Equipment

Husqvarna AB

(Bemyndigad representant för Husqvarna AB samt ansvarig för tekniskt underlag.)

1153344-01
Bruksanvisning i original



2009-12-29