



Husqvarna®



T536LiXP

DA	Brugsanvisning	2-31
FI	Käyttöohje	32-61
NO	Bruksanvisning	62-91
SV	Bruksanvisning	92-120

Indhold

Indledning.....	2	Fejlfinding.....	26
Sikkerhed.....	4	Transport, opbevaring og bortskaffelse.....	27
Montering.....	12	Tekniske data.....	28
Drift.....	13	Tilbehør.....	29
Vedligeholdelse.....	19	EU-overensstemmelseserklæring.....	31

Indledning

Produktbeskrivelse

Husqvarna T536LiXP er en motorsavsmødel med en batterimotor.

Der arbejdes konstant på at øge din sikkerhed og effektivitet under drift. Spørg serviceforhandleren for at få yderligere oplysninger.

Anvendelsesformål

Dette træserviceprodukt er til trævedligeholdelse såsom beskæring og adskillelse af trækrøner.

Bemærk: National lovgivning kan lægge begrænsninger på betjeningen af produktet.

Produktoversigt

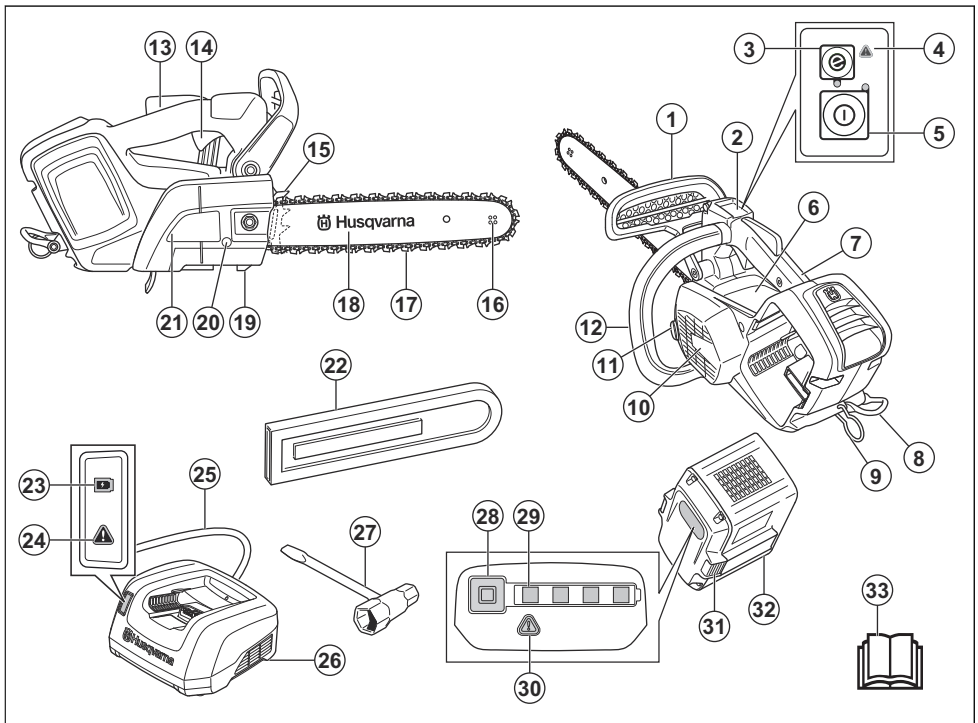

1. Kastbeskyttelse
2. Tastatur
3. SavE-knap
4. Advarselsindikator

5. Start/stop-knap
6. Informations- og advarselsmærkat
7. Tophåndtag
8. Seleøj

9. Rebøje
10. Blæserhus
11. Kædeolietank
12. Forreste håndtag
13. Lås på strømudløser
14. Strømuldøser
15. Barkstøtte
16. Næsehjul
17. Savkæde
18. Sværd
19. Kædefanger
20. Kædestrammerskrue
21. Drivhjulsdækslet
22. Sværdæksel
23. LED-indikator for opladning
24. Advarselsindikator
25. El-ledning
26. Batterioplader
27. Ring- og gaffelnøgle
28. Knap, batteristatus
29. Batteristatus
30. Advarselsindikator
31. Knap til udløsning af batteri
32. Batteri
33. Brugervejledning

Symboler på produktet



Risiko for alvorlig personskade eller dødsfald for brugeren eller andre. Vær forsigtig, og brug produktet korrekt.



Læs brugsanvisningen omhyggeligt igennem, og sørg for at have forstået vejledningen før brug af produktet.



Brug godkendt beskyttelseshjelm, høreværn og øjenværn.



Produktet er i overensstemmelse med gældende EU-direktiver.



Emission af støj til omgivelserne er i overensstemmelse med gældende EU-direktiver. Se udstødningsspecifikation *Tekniske data på side 28* på etiketten.



Brug godkendt beskyttelse til fødder, ben, hænder og arme.



Advarsel! Kast kan forekomme, når sværdspidsen kommer i kontakt med en genstand. Det medfører, at sværdet kastes i retning af brugeren. Risiko for alvorlig personskade eller død.



Savkædens rotationsretning og sværdets maksimale længde.



Kædebremse, aktiveret (højre).
Kædebremse, deaktiveret (venstre).



Kædeoliepåfyldning.



Jævnstrøm.



Miljømærke. Produktet og produktemballagen er ikke almindeligt husholdningsaffald. Aflever det på en genbrugsstation til elektrisk og elektronisk udstyr.



Denne motorsav må kun bruges af personer, der er uddannet til at beskæftige sig med træfældning. Se brugsanvisningen!

yyyywwxxxxx

Typeskiltet viser serienummer. **aaaa** er produktionsåret, **uu** er produktionsugen.

Bemærk: Andre symboler/etiketter på produktet refererer til krav for certificering på visse markeder.

Symboler på batteriet og/eller på batteriopladeren

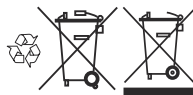

Aflever produktet på en genbrugsstation for elektrisk og elektronisk udstyr. (Gælder kun Europa)



Fejlsikker transformere.



Brug og opbevar kun batteriopladeren indendørs.



Dobbelt isolering.

Sikkerhed

Sikkerhedsdefinitioner

Definitionerne nedenfor angiver alvorligheden for hvert enkelt signalord.



ADVARSEL: Skade på personer.



BEMÆRK: Beskadigelse af produktet.

Bemærk: Disse oplysninger gør det lettere at bruge produktet.

Generelle sikkerhedsadvarsler om elektrisk værktøj



ADVARSEL: Læs alle sikkerhedsadvarsler og instruktioner. Hvis man ignorerer advarsler og anvisninger, kan det medføre elektrisk stød, brand og/eller alvorlig tilskadekomst.

Bemærk: Opbevar alle advarsler og instruktioner til senere brug. Betegnelsen "elværktøj" i advarselne henviser til dit værktøj, som drives af strøm fra elektricitetsnettet (med ledning) eller fra batteri (ledningsfrit).

Sikkerhed i arbejdsområdet

- **Hold arbejdsområdet rent og godt oplyst.** Rodede eller mørke områder er en invitation til ulykker.
- **Betjen ikke elværktøj i områder med eksplosionsfare som f.eks. i nærheden af brændbare væsker, luftarter eller støv.** Elværktøj danner gnister, som kan antænde støv eller dampe.
- **Hold bøm og tilskuere borte, mens elværktøjet betjenes.** Distraction kan få dig til at miste styringen.

Elektrisk sikkerhed

- **Stikket på elværktøjet skal passe til stikkontakten.** Man må aldrig ændre på stikket. Benyt ikke adapterstik i forbindelse med jordet elværktøj. Uændrede stik og passende stikkontakter reducerer risikoen for elektrisk stød.
- **Undgå kropskontakt med jodede genstande som f.eks. rør, radiatorer, komfurer og køleskabe.** Der er

øget risiko for elektrisk stød, hvis din krop har forbindelse til jord.

- **Udsæt ikke elværktøj for regn eller våde omgivelser.** Vand, som trænger ind i et elværktøj, forøger risikoen for elektrisk stød.
- **Behand kablet forsigtigt. Benyt aldrig kablet til at bære eller trække i elværktøjet eller til at trække stikket ud.** Hold ledningen væk fra varme, olie, skarpe kanter eller bevægelige dele. Beskadigede eller filtrerede kabler forøger risikoen for elektrisk stød.
- **Når du betjener et elværktøj udendørs, skal du benytte en forlængerledning, der egner sig til udendørs brug.** Brug af en ledning, der er egnet til udendørs brug, reducerer risikoen for elektrisk stød.
- **Hvis det ikke kan undgås, at elværktøj benyttes i fugtige omgivelser, skal der benyttes en strømforsyning, som er beskyttet med jordfejlsafbryder.** Brug af et kabel med jordfejlsafbryder nedsætter risikoen for elektrisk stød.

Personlig sikkerhed

- **Vær altid opmærksom, hold øje med, hvad du foretager dig, og brug sund fornuft, når du betjener elværktøj.** Benyt ikke elværktøj, hvis du er træt eller er påvirket af narkotika, alkohol eller medicin. Et øjebliklig uopmærksomhed under betjening af elværktøj kan resultere i alvorlig personskade.
- **Bær personligt beskyttelsesudstyr. Brug altid beskyttelsesbriller.** Beskyttelsesudstyr som støvmaske, skridsikre sikkerhedssko, beskyttelseshjelm eller høreværn, som benyttes til de relevante formål vil nedsætte risikoen for personskade.
- **Sørg for at forhindre uønsket start af værktøjet. Sørg for, at kontakten er i frakoblet position, før du tilslutter produktet til strømkilden og/eller batterienheden, samt når du tager eller bærer produktet.** At bære elværktøj med fingeren på kontakten eller at sætte strøm til elværktøj med tændt kontakt er en invitation til ulykker.
- **Fjern alle indstillingsnøgler eller tænger, før elværktøjet tændes.** En tang eller nøgle, der efterlades på en roterende del af elværktøjet, kan forårsage personskade.
- **Stræk dig ikke for langt. Sørg for altid at have godt fodfæste og god balance.** Det sikre bedre kontrol med elværktøjet i uventede situationer.
- **Bær det korrekte tøj. Undgå at bære løstsiddende tøj eller smykker.** Hold hår, tøj og handsker væk fra bevægelige dele. Løst tøj, smykker eller langt hår kan blive fanget af bevægelige dele.

- Hvis der forefindes udstyr til støvudsugning og -opsamling, skal du sikre, at det er tilslutet, og at det bruges korrekt. Brug af støvsopsamling kan nedbringe støvrelaterede farer.
- Vibrationerne under brug af elværktøjet kan være anderledes end den angivne samlede vibrationsværdi, afhængigt af den måde værktøjet anvendes på. Operatøren bør identificere sikkerhedsforanstaltninger, der er baseret på en vurdering af vibrationerne under de faktiske brugsforhold (der tager hensyn til alle dele af driftscyklussen, som f.eks. når værktøjet er slukket, og når det kører i tomgang), for at beskytte sig selv.

Brug og pleje af elværktøj

- Brug ikke magt ved brug af elværktøjet. Brug det korrekte elværktøj til din opgave. Det korrekte elværktøj udfører arbejdet bedre og mere sikkert ved den norm, som det er konstrueret til.
- Benyt ikke elværktøjet, hvis kontakten ikke kan slå til og fra. Ethvert stykke elværktøj, som ikke kan styres med kontakten, er farligt og skal repareres.
- Tag stikken ud af stikkontakten og/eller fjern batterienheden fra elværktøjet, før du foretager indstillinger, skifter tilbehør eller opbevarer elværktøjet. Denne form for forebyggende sikkerhedsforanstaltninger nedsætter risikoen for, at elværktøjet startes ved et uheld.
- Opbevar elværktøj der ikke er i brug uden for børns rækkevidde og lad ikke personer, der ikke er bekendt med elværktøjet eller disse instruktioner, betjene elværktøjet. Elværktøj er farligt i hænderne på utrænede brugere.
- Vedligehold elværktøjet. Kontroller, om bevægende dele sidder forkert eller binder, om dele er ødelagt og enhver anden tilstand, som kan påvirke elværktøjets funktion. Hvis elværktøjet er beskadiget, skal det repareres, før det bruges igen. Mange ulykker skyldes dårligt vedligeholdt elværktøj.
- Hold skæreprodukter skarpe og rene. Korrekt vedligeholdt skæreprodukter med skarpe klinger er mindre tilbøjelige til at binde og er lettere at styre.
- Benyt elværktøj, tilbehør, værktøjsbits osv. i overensstemmelse med disse instruktioner og tag højde for arbejdsforholdene og det arbejde, der skal udføres. Hvis man bruger det eldrevne produkt til andre formål end de tiltænkte, kan det medføre farlige situationer.

Brug og pleje af batteriredskaber

- Genoplad kun med den oplader, som producenten foreskriver. En lader, der egner sig til en bestemt type batterienhed, kan medføre risiko for brand, hvis den benyttes sammen med en anden batterienhed.
- Brug kun elværktøj sammen med de batterienheder, der er beregnet specifikt til dem. Brug af andre batterienheder medfører risiko for skader og brand.
- Når batterienheden ikke anvendes, skal du holde den væk fra andre metalgenstande, såsom papir, clips, mønter, nøgler, søm, skruer eller andre små

metalgenstande, der kan kortslutte polerne.

Kortslutning af batteripolerne kan forårsage forbrændinger eller brand.

- Under ugunstige forhold kan der sprøjte væske ud fra batteriet, undgå kontakt. Hvis væsken alligevel berøres, skal der skylles med vand. Hvis du får væske i øjnene, skal du søge læge. Væske, der trænger ud af batteriet, kan forårsage irritation og ætsningssskader.

Service

- Få en kvalificeret reparatør til at foretage service på dit eldrevne produkt, og brug kun originale reservedele. Det vil sikre, at elværktøjets sikkerhed bliver bibeholdt.

Sikkerhedsadvarsler vedr. motorsav

- Hold alle dele af kroppen på sikker afstand af savkæden, når motorsaven er i brug. Før du starter motorsaven, skal du kontrollere, at savkæden ikke er i kontakt med noget. Et øjeblikks uopmærksomhed under betjening af motorsaven kan medføre, at savkæden griber fat i dit tøj eller dele af kroppen.
- Hold altid motorsaven med højre hånd på det bageste håndtag og venstre hånd på det forreste håndtag. Hvis motorsaven holdes med omvendt håndstilling, er der forøget risiko for personskade, og det bør derfor aldrig gøres.
- Hold kun motorredskabet i de isolerede grebsoverflader, da savkæden kan komme i kontakt med skjulte ledninger eller redskabets egen ledning. Hvis savkæden kommer i kontakt med en strømførende ledning, kan det medføre, at redskabets fritliggende metaldele også bliver strømførende, og at brugeren får elektrisk stød.
- Bær sikkerhedsbriller og hørøværm. Yderligere beskyttelsesudstyr til hoved, hænder, ben og fødder anbefales. Egnede beskyttelsestøj vil reducere risikoen for personskader forårsaget af omkringflyvende løse dele og utilsigtet kontakt med savkæden.
- Sørg altid for at have ordentligt fodfæste, og betjen kun motorsaven, når du står på et fast, sikkert og plant underlag. Glatte eller ustabile overflader som f.eks. stiger kan medføre, at du taber balancen eller kontrollen over motorsaven.
- Hvis du saver i en gren, som er under spænding, skal du være opmærksom på, at den kan fjedre tilbage. Når spændingen i træfibrene frigives, kan den belastede gren ramme brugeren og/eller kaste motorsaven ud af kontrol.
- Udvis stor forsigtighed ved beskæring af buske og yngre træer. Det slanke materiale kan gribe fat i savkæden og blive pisket fremad mod dig eller trække dig ud af balance.
- Bær motorsaven i det forreste håndtag med motorsaven afbrudt og vendt væk fra kroppen. Sæt altid beskyttelseshylsteret på sværdet, når motorsaven transporteres eller opbevares. Korrekt

håndtering af motorsaven vil reducere risikoen for utilsigtet kontakt med den roterende savkæde.

- **Følg anvisningerne for smøring, kædespænding og udskiftning af tilbehør.** En forkert spændt eller smurt savkæde kan briste eller forøge risikoen for kast.
- **Hold håndtagene tørre, rene og frie for olie og fedt.** Fedtede, olieindsmurte håndtag er glatte og forårsager tab af kontrollen.
- **Sav kun i træ. Brug aldrig motorsaven i modstrid med det tiltænkte formål. For eksempel: Brug ikke motorsaven til at skære i plastik, murværk eller byggematerialer, som ikke er af træ.** Brug af motorsaven til andre opgaver, end den er beregnet til, kan medføre farlige situationer.
- Vi anbefaler på det kraftigste, at nybegyndere øver sig ved at save i kævler på en buk eller en bænk.

Årsager til og brugerens muligheder for at forhindre kast

Der kan opstå kast, hvis sværdspidsen kommer i kontakt med genstande, eller hvis træet lukker sig og klemmer savkæden fast i savsporet. Hvis sværdspidsen kommer i kontakt med genstande, er der risiko for en meget pludselig bagudrettet reaktion, som kaster sværdet opad og tilbage mod brugeren. Fastklemning af savkæden langs toppen af sværdet kan medføre, at sværdet skubbes tilbage imod brugeren med høj hastighed. Alle disse reaktioner kan medføre, at du mister kontrollen over motorsaven, hvilket kan forårsage alvorlig personskade. Forlad dig aldrig udelukkende på de sikkerhedsanordninger, der er bygget ind i motorsaven. Som bruger af en motorsav skal du træffe en række foranstaltninger for at holde dine saveopgaver fri for ulykker og personskader. Kast er et resultat af misbrug af redskabet og/eller forkerte betjeningsprocedurer eller -forhold og kan forhindres ved iagttagelse af de relevante sikkerhedsforholdsregler som beskrevet nedenfor:

- **Oprethold et sikkert greb med tommelfingrene og de øvrige fingre omkring motorsavens håndtag og begge hænder på motorsaven, og placer kroppen og armene, så du har mulighed for at modstå kræfterne fra eventuelle kast.** Kræfterne, der udløses af kast, kan kontrolleres af brugeren, hvis de relevante forholdsregler træffes. Slip ikke motorsaven.
- **Stræk dig aldrig under arbejdet, og sav ikke over skulderhøjde.** Dermed er det i en vis udstrækning muligt at forhindre utilsigtet kontakt imellem spidsen af sværdet og andre genstande, og kontrollen over motorsaven kan bedre opretholdes i uventede situationer.
- **Brug kun udskiftningssværd og -kæder, der er godkendt af producenten.** Forkerte udskiftningssværd og -kæder kan medføre kædebrud og/eller kast.
- **Følg producentens file- og vedligeholdelsesanvisninger for savkæden.** Reduktion af højden på dybdemåleren kan medføre forøget risiko for kast.

GEM DISSE ANVISNINGER.

Generelle sikkerhedsinstruktioner



ADVARSEL: Læs følgende advarselsinstruktioner, inden du bruger produktet.

- Dette produkt er et farligt værktøj, hvis du ikke er forsigtig, eller hvis du bruger produktet forkert. Dette produkt kan forårsage alvorlig personskade eller død for brugeren eller andre. Det er meget vigtigt, at du læser og forstår indholdet i denne brugsanvisning.
- Du må ikke ændre produktet uden en godkendelse fra producenten. Brug ikke et produkt, der er blevet ændret af andre, og brug altid originalt tilbehør. Ændringer, der ikke er godkendt af producenten, kan resultere i alvorlig personskade eller dødsfald for brugeren eller andre.
- Langvarig indånding af kædeolie-dampe og savsmuld kan give helbreds-mæssige problemer.
- Dette produkt danner et elektromagnetisk felt under drift. Dette felt kan i nogle tilfælde påvirke aktive eller passive medicinske implantater. For at mindske risikoen for alvorlig personskade eller dødsfald anbefaler vi, at personer med medicinske implantater kontakter deres læge og producenten af det medicinske implantat, før de tager produktet i brug.

Sikkerhedsinstruktioner for drift



ADVARSEL: Læs følgende advarselsinstruktioner, inden du bruger produktet.

- Oplysningerne i denne brugsanvisning er aldrig en erstatning for faglige færdigheder og erfaring. Hvis du ikke er sikker på, hvordan du betjener dette produkt, skal du kontakte en person med faglig viden og erfaring.
- Henvend dig til serviceforhandleren eller Husqvarna, hvis du har spørgsmål om brugen af produktet. Vi kan give dig oplysninger om, hvordan du betjener dit produkt korrekt og sikkert. Tag et kursus i betjening af motorsav, hvis det er muligt. Din serviceforhandler, skovbrugsskolen eller det lokale bibliotek kan give dig yderligere oplysninger om tilgængelige kurser og kursusmaterialer.
- Der er en øget risiko ved dette produkt for at miste kontrollen. Kun personer, der har specialtræning inden for savning/kapning og arbejdsteknik, bør betjene dette produkt i et træ. Brugeren skal have sikkerhedsudstyr som f.eks. hejseværk, reb og sikkerhedssele. Almindelige motorsave anbefales til alt arbejde i jordhøjde.
- Følg vejledningen om beskærings- og arbejdsteknikker for at mindske risikoen for personskade. Du må ikke udføre arbejde i et træ, medmindre du har professionel træning i sådant

arbejde. Denne træning omfatter sikre klatreteknikker og arbejdspositioner. Du skal lære at bruge udstyr som f.eks. sele, reb, remme og karabinhager.

- Foretag aldrig savning med kastrisikoområdet ved sværdspiden.
- Rør ikke ved en roterende savkæde. Det kan medføre alvorlige personskader og død.
- Forsøg ikke at gribe faldende dele eller foretage savsnit, hvis du som bruger kun er fastgjort med et reb. Brug altid to sikkerhedsreb.
- Ved fældninger skal du løfte dit hørevern, lige så snart savningen er afsluttet. Det er vigtigt, at du lytter efter lyde og advarselssignaler.
- Du skal forstå konsekvenserne af kast, og hvordan de forhindres, før du anvender dette produkt. Se *Hvad er kast? på side 16* og *Ofte stillede spørgsmål om kast på side 17* for at få vejledning.
- Brug aldrig et produkt, batteri eller batterioplader, der er defekt.
- Brug ikke produktet, hvis du er træt eller påvirket af alkohol, narkotika eller medicin. Brug ikke produktet, hvis du er i en tilstand, der kan have en negativ virkning på dit syn, overblik, koordinering eller dømmekraft. Risikoen for at blive træt øges inden afslutningen af en arbejdsperiode.
- Start ikke produktet, uden at sværd, savkæde og alle dæksler er monteret korrekt. Hvis de ikke er, kan drivhjulet løsne sig og forårsage alvorlige personskader. Se *Montering på side 12* for at få vejledning.
- Kontrollér, at der ikke er nogen risiko for, at personer eller dyr berører eller har indflydelse på din kontrol over produktet.

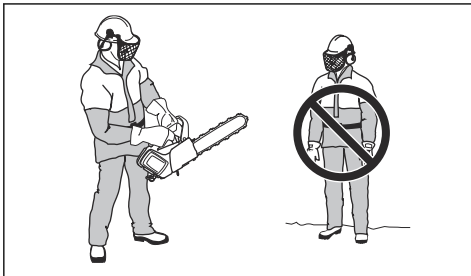

- Hvis du ikke er forsigtig, øges risikoen for kast. Et kast kan forekomme, hvis kastrisikoområdet for sværddet ved et uheld rammer en gren, et træ eller andre genstande.
- Hold ikke produktet med kun én hånd. Du kan ikke håndtere produktet sikkert med én hånd.
- Hold altid produktet i et fast greb med højre hånd på tophåndtaget og venstre hånd på det forreste håndtag. Læg tommelfingrene og de andre fingre omkring håndtagene. Dette formindsker effekten af

kast og giver dig mulighed for at bevare kontrollen over produktet. Slip ikke håndtagene!

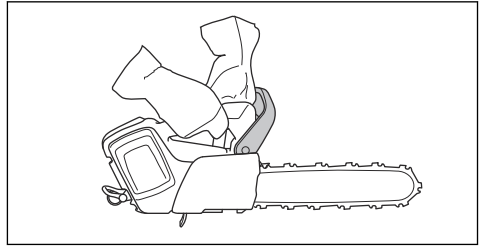

- Sørg for, at du står stabilt på fødderne, og at savkæden ikke berører en genstand.
- Brug ikke produktet over skulderhøjde, og forsøg ikke at save med sværdspiden.

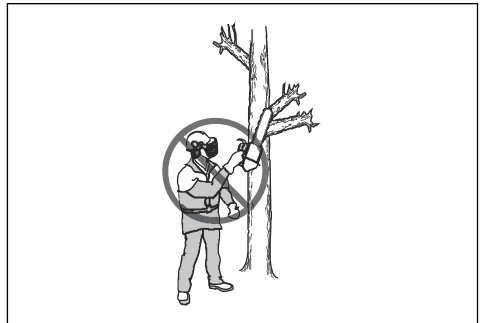

- Undlad forsøg på beskæring eller afkvistning, hvis du ikke har specialtræning i det.
- Vibrationsniveauet øges, hvis du saver med skæreudstyr, der er forkeert eller ikke korrekt filet. Savning i en hård træsort, f.eks. løvtræer, forårsager flere vibrationer end savning i en blød træsort, f.eks. nåltræer.

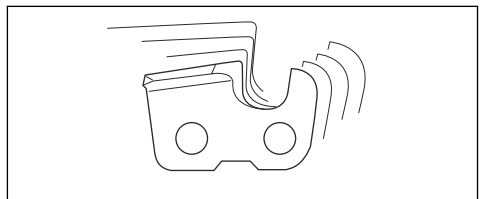

- Overeksponering for vibrationer kan føre til kredsløbsforstyrrelser og skader på nervesystemet hos personer med nedsat kredsløb. Tal med din læge, hvis du får symptomer på overeksponering af vibrationer. Som eksempler på sådanne symptomer kan nævnes følelseløshed, mangel på følesans, 'kildren', 'stikken', smerte, manglende eller reduceret styrke, forandringer i hudens farve eller i dens overflade. Disse symptomer forekommer som regel i fingre, hænder eller håndled i koldt vejr.
- Undgå situationer, som du mener ligger uden for dine kvalifikationer.

- Det er ikke muligt at medtage alle de situationer, du kan komme til at stå i, under betjening af produktet. Vær altid forsigtig, og brug din sunde fornuft.



Personligt beskyttelsesudstyr



ADVARSEL: Læs følgende advarselsinstruktioner, inden du bruger produktet.



- De fleste ulykker med motorsave sker, når savkæden rammer brugeren. Du skal bruge godkendt personligt beskyttelsesudstyr under betjening. Personligt beskyttelsesudstyr yder ikke fuld beskyttelse mod personskader, men det mindsker graden af skaderne i tilfælde af, at der skulle ske et uheld. Henvend dig til din serviceforhandler for at få anbefalinger om, hvilket udstyr der skal bruges.
- Brug den korrekte beskyttelse til dine arme. Dit tøj skal være tætsiddende, men må ikke begrænse dine bevægelser. Kontrollér regelmæssigt tilstanden af det personlige beskyttelsesudstyr.
- Brug en godkendt beskyttelseshjelm.
- Brug godkendt høreværn. Langvarig eksponering for støj kan medføre permanente høreskader.
- Anvend altid sikkerhedsbriller eller ansigtsværn for at reducere risikoen for personskader fra genstande, der slynges ud. Produktet kan slynge genstande som træspåner, små træstykker osv. ud med stor kraft. Dette kan medføre alvorlig skade, især på øjnene.
- Brug handsker med savværn.
- Brug bukser med savværn.
- Brug støvler med savværn, stål næser og skridsikre såler.
- Hav altid en førstehjælpskasse i nærheden.

- Produktet kan udsende gnister. Hav brandslukningsudstyr og en skovl ved hånden som hjælp til at forebygge skovbrande.

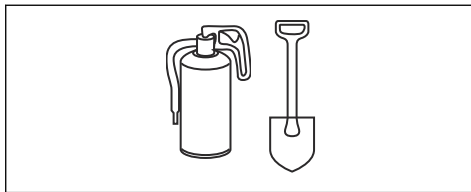

Sikkerhedsanordninger på produktet



ADVARSEL: Læs følgende advarselsinstruktioner, inden du bruger produktet.

- Brug ikke et produkt med beskadigede sikkerhedskomponenter. Sikkerhedsudstyret skal underkastes eftersyn og vedligeholdelse regelmæssigt. Se *Vedligeholdelse og eftersyn af sikkerhedsanordninger på produktet på side 19* for vejledning. Henvend dig til din serviceforhandler med henblik på reparation, hvis en sikkerhedsanordning ikke godkendes efter et eftersyn.



ADVARSEL: Manglende korrekt vedligeholdelse kan reducere produktets livscyklus og øge risikoen for ulykker. Al service og/eller reparationsarbejde skal også udføres af en professionel. Henvend dig til serviceforhandleren for at få yderligere oplysninger.

Bemærk: Se *Produktoversigt på side 2* for at finde ud af, hvor sikkerhedsudstyret er placeret på dit produkt.

Tastatur

Advarselsindikatoren blinker, hvis kædebremsen er aktiveret, eller hvis der er risiko for overbelastning. Overbelastningsbeskyttelsen stopper midlertidigt produktet, og du kan ikke bruge produktet, før temperaturen er tilbage til normal igen. Hvis indikatoren lyser konstant, skal du kontakte din serviceforhandler.

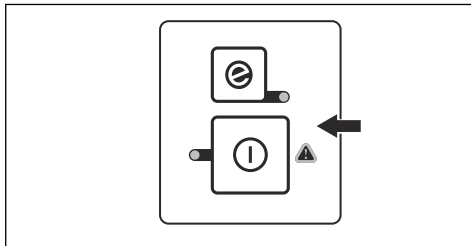

Den automatiske stopfunktion

Dette produkt har en automatisk stopfunktion, der stopper produktet, hvis du ikke bruger det inden for et minut.

Kædebremse med kastbeskyttelse

Produktet er forsynet med en kædebremse, der stopper savkæden i tilfælde af kast. Kædebremsen mindsker risikoen for ulykker, men det er kun dig, der kan forhindre dem.

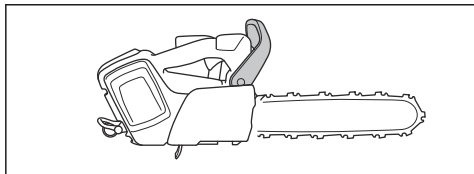

ADVARSEL: Undgå situationer, hvor der foreligger kastrisiko. Vær forsigtig, når du bruger dit produkt, og sørg for, at sværdets kastrisikoområde ikke rører en genstand.

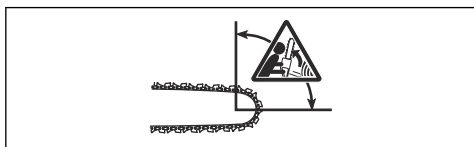

Kædebremsen aktiveres manuelt med venstre hånd eller automatisk ved hjælp af træghedsfunktionen. Skub kastbeskyttelsen fremefter for at aktivere kædebremsen manuelt. Denne bevægelse starter en fjederbelastet mekanisme, som stopper drivhjulet.

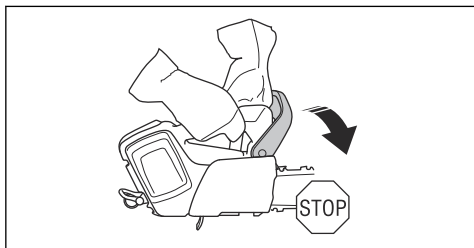

Hvordan kædebremsen aktiveres, afhænger af hvor voldsomt kastet er. Det afhænger også af produktets position, når kastrisikoområdet rammer en genstand. Hvis du oplever et voldsomt kast, mens kastrisikoområdet er længst væk fra dig, aktiveres kædebremsen af træghedsfunktionen. Hvis kastet er

lille, eller kastrisikoområdet er tættere på dig, aktiveres kædebremsen manuelt med venstre hånd.

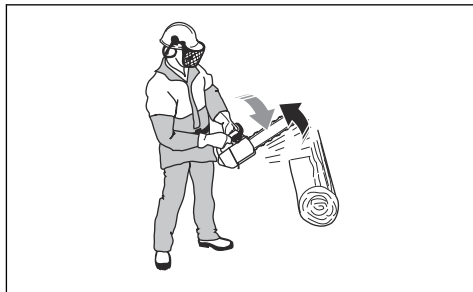

Brug kædebremsen som en parkeringsbremse, når du starter produktet, og når du flytter dig over korte afstande. Dette reducerer risikoen for, at du eller en person i nærheden bliver ramt af savkæden.

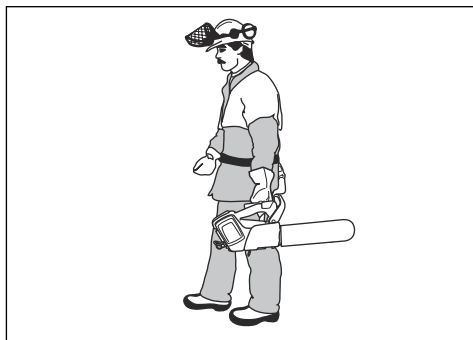

Træk kastbeskyttelsen bagud for at deaktivere kædebremsen.

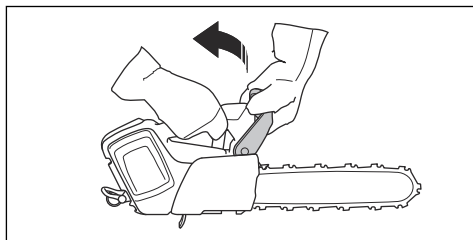

Et kast kan være lynhurtigt og meget voldsomt. De fleste kast er små og resulterer ikke altid i, at kædebremsen indklobes. Hvis et kast forekommer, når du bruger

produktet, skal du holde godt fast rundt om håndtagene og ikke give slip.

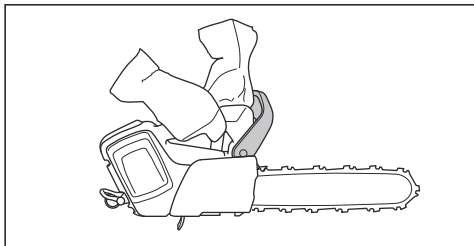

Kastbeskyttelsen mindsker også risikoen for at ramme savkæden, hvis din hånd slipper det forreste håndtag.

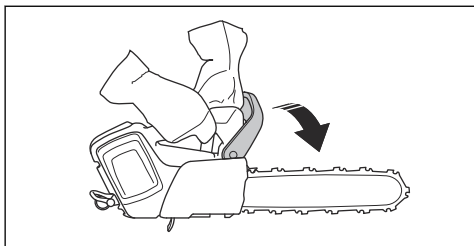

I fældstillingen kan du ikke aktivere kædebremsen manuelt. Når kædebremsen er i denne position, kan den kun tilkobles via træghedsfunktionen.

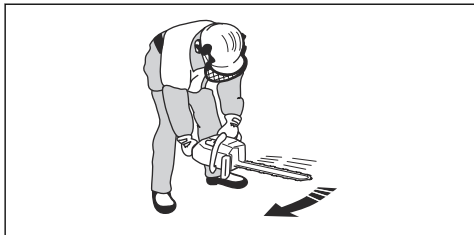

Lås på strømudløser

Låsen på strømudløseren forhindrer utilsigtet betjening af strømudløseren. Hvis du griber fat rundt om håndtaget og trykker på låsen på strømudløseren (A), frigør den strømudløseren (B). Hvis grebet om

håndtaget slippes, flyttes både strømudløseren og låsen på strømudløseren tilbage i deres oprindelige stillinger.

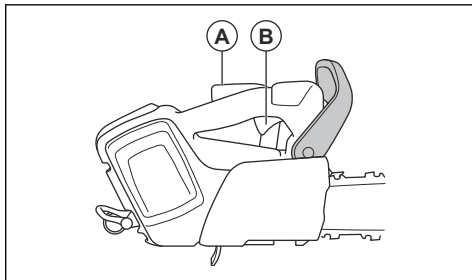

Kædefanger

Kædefangeren fanger savkæden, hvis den knækker eller løsner sig. Hvis du har den korrekte kædespænding, mindses risikoen. Du mindsker også risikoen, hvis du foretager den korrekte vedligeholdelse på sværdet og savkæden. Se *Montering på side 12* og *Vedligeholdelse på side 19* for at få vejledning.

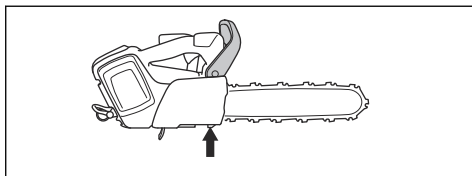

Batterisikkerhed



ADVARSEL: Læs følgende advarselsinstruktioner, inden du bruger produktet.

- Brug kun de Husqvarna BLi batterier, vi anbefaler til dit produkt. Batterierne er softwarekrypteret.
- Brug kun Husqvarna BLi batterier, der er genopladelige, som strømforsyning til de relaterede Husqvarna produkter. For at undgå personskade, må batteriet ikke anvendes som strømforsyning til andre produkter.
- Risiko for elektrisk stød. Tilslut ikke batteripolerne til nøgler, skruer eller andre metalgenstande. Dette kan medføre en kortslutning af batteriet.
- Brug ikke batterier, der ikke er genopladelige.
- Sæt ikke genstande ind i batteriets luftspalte.
- Hold batteriet væk fra sollys, varme og åben ild. Batteriet kan eksplodere og medføre forbrændinger og/eller kemiske forbrændinger.
- Hold batteriet væk fra regn og våde omgivelser.
- Hold batteriet væk fra mikrobølger og højt tryk.
- Forsøg ikke at skille batteriet ad eller ødelægge det.
- Lad ikke batterisyre komme i kontakt med huden. Batterisyre giver hudskader, korrosion og forbrændinger. Hvis du får batterisyre i øjnene, må

du ikke gnide øjnene. Sørg for at skylle dem med rigeligt vand i mindst 15 minutter. Hvis batterisyre har rørt ved din hud, skal du rense huden med store mængder vand og sæbe. Opsøg en læge.

- Brug batteriet i temperaturer mellem -10 °C (14 °F) og 40 °C (104 °F).
- Batteriet eller batteriopladeren må aldrig rengøres med vand. Se *Vedligeholdelse på side 19*.
- Brug ikke et defekt eller beskadiget batteri.
- Opbevar batterierne væk fra metalgenstande som f.eks. søm, skruer og smykker.
- Opbevar batteriet utilgængeligt for børn.

Batteriopladersikkerhed



ADVARSEL: Læs følgende advarselsinstruktioner, inden du bruger produktet.

- Risiko for elektrisk stød eller kortslutning, hvis sikkerhedsinstruktionerne ikke overholdes.
- Brug en godkendt jordforbundet stikkontakt, der ikke er beskadiget.
- Brug ikke andre batteriopladere end den, der blev leveret med dit produkt. Brug kun Husqvarna QC-ladere, når du oplader Husqvarna reservebatterier BLi.
- Forsøg aldrig at adskille batteriopladeren.
- Brug ikke defekte eller beskadigede batteriopladere.
- Løft aldrig batteriopladeren ved hjælp af ledningen. Træk stikket ud for at afbryde batteriopladeren fra stikkontakten. Træk ikke i ledningen.
- Hold alle kabler og forlængerledninger væk fra vand, olie og skarpe kanter. Sørg for, at ledningen ikke bliver klemt i døre, hegn eller lignende.
- Brug ikke batteriopladeren i nærheden af brandfarlige materialer eller materialer, der kan medføre korrosion. Sørg for, at batteriopladeren ikke er dækket. I tilfælde af røgafgivelse eller brand skal batteriopladeren afbrydes fra stikkontakten.
- Oplad kun batteriet indendørs på et sted med god ventilation og beskyttet mod direkte sollys. Batteriet må ikke oplades udendørs. Oplad ikke batteriet under våde forhold.
- Brug kun batteriopladeren ved temperaturer mellem 5 °C (41 °F) og 40 °C (104 °F). Brug batteriopladeren på et sted med god ventilation, hvor den ikke udsættes for fugt eller støv.
- Sæt ikke genstande ind i batteriopladerens luftspalter.
- Forbind aldrig batteriopladerens poler med metalgenstande, da dette kan kortslutte batteriopladeren.
- Brug godkendte stikkontakter, som ikke er beskadiget.

Sikkerhedsinstruktioner for vedligeholdelse



ADVARSEL: Læs følgende advarselsinstruktioner, inden du udfører vedligeholdelse på produktet.

- Fjern batteriet, inden du udfører vedligeholdelse, anden kontrol eller samler produktet.
- Brugeren må kun udføre den form for vedligeholdelses- og servicearbejde, der beskrives i denne brugervejledning. Kontakt en servicetekniker i forbindelse med større vedligeholdelses- og serviceopgaver.
- Batteriet eller batteriopladeren må aldrig rengøres med vand. Stærke opløsningsmidler kan beskadige plasten.
- Hvis du ikke udfører vedligeholdelse, reduceres levetiden for produktet og risikoen for ulykker øges.
- Der kræves særlig uddannelse til al service og reparation, især for sikkerhedsanordninger på produktet. Hvis ikke alle kontroller i denne brugsanvisning er godkendt, efter du har udført vedligeholdelse, skal du kontakte din servicetekniker. Vi garanterer, at der er professionelle reparationer og vedligeholdelse til rådighed for dit produkt.
- Brug altid kun originale reservedele.

Sikkerhedsinstruktioner til skæredstyret



ADVARSEL: Læs følgende advarselsinstruktioner, inden du bruger produktet.

- Brug den korrekte kombination af sværd og savkæde for at mindske risikoen for kast! Brug kun de kombinationer af sværd og savkæde, vi anbefaler, og anvend det korrekte fileudstyr. Se *Vedligeholdelse på side 19* for vejledning.

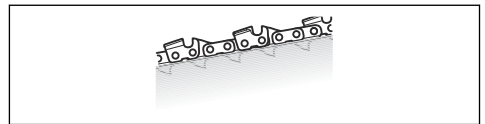

- Brug beskyttelseshandsker ved håndtering af savkæden. En savkæde, der ikke bevæger sig, kan også forårsage skader på en person, som rører savkæden.
- Hold skæretænderne korrekt file! Følg vores instruktioner, og brug anbefalet ryttermål. En beskadiget savkæde eller en savkæde, der er blevet filet forkert, øger risikoen for ulykker.

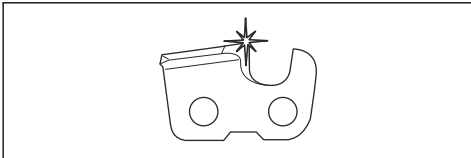

- Hold korrekt rytterhøjde! Følg vores instruktioner, og brug det anbefalede ryttermål. Hvis ryttermålet er for stort, øges risikoen for kast.

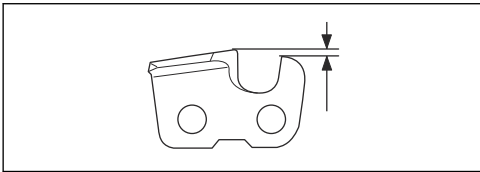

- Sørg for, at savkæden har den korrekte spænding! Hvis savkæden ikke sidder stramt imod sværdet, øges risikoen for, at den løsner sig. Dette fører til øget slitage på sværdet, savkæden og drivhjulet.

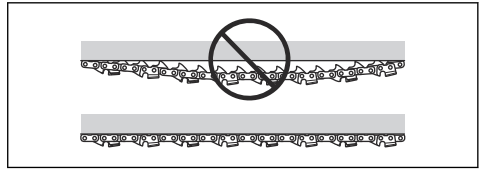

- Udfør vedligeholdelse på skæreudstyret regelmæssigt, og hold det korrekt smurt. Risikoen for slitage på sværdet, savkæden og drivhjulet øges, hvis savkæden ikke er smurt korrekt.

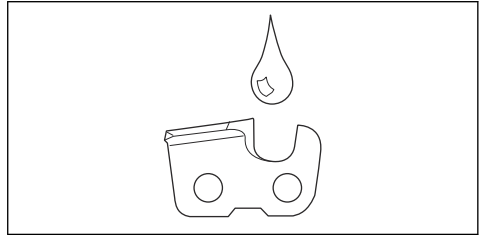

Montering

Sådan monteres sværdet og savkæden



ADVARSEL: Fjern altid batteriet, før du samler eller udfører vedligeholdelse på produktet.

1. Deaktiver kædebremsen.

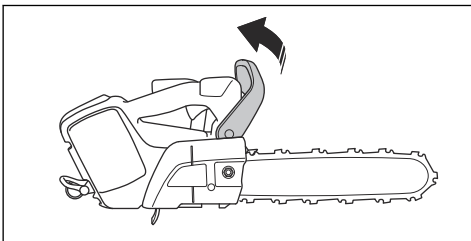

2. Fjern sværdmøtrikken, drivhjulsdækslet og transportringen (A).

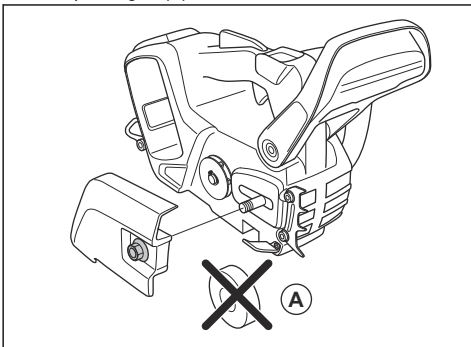

3. Sæt sværdet oven på sværdbolten. Styr sværdet ind i den bageste position. Løft savkæden over drivkædehjulet, og sæt den i indgreb i sporet på sværdet. Start på sværdets overside.

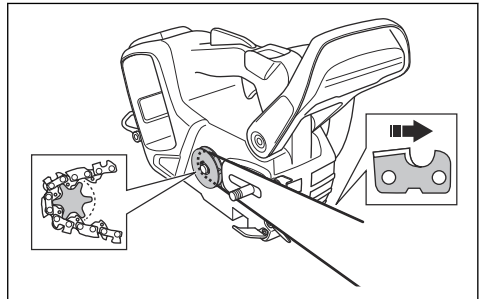

4. Sørg for, at æggene på skæreledene vender fremad på sværdets overside.
5. Monter drivhjulsdækslet, og styr kædejusteringstappen til hullet i sværdet.

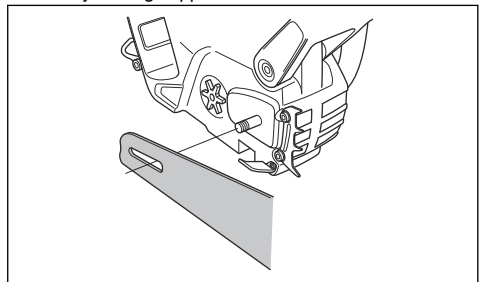

- Sørg for, at savkædens drivled sidder perfekt på drivkædehjulet.
- Sørg for, at savkæden er korrekt tilkoblet i sporet i sværdet.
- Spænd sværdmøtrikken med fingrene.
- Stram savkæden. Se *Sådan strammes savkæden på side 23* for at få vejledning.

Sådan samles en barkstøtte

Når du vil montere en barkstøtte, skal du kontakte din serviceforhandler.

Drift

Indledning



ADVARSEL: Læs og forstå kapitlet om sikkerhed, før du bruger produktet.

Udfør en funktionskontrol, inden du bruger produktet

- Kontrollér kædebremsen for at sikre, at den fungerer korrekt, og at den ikke er beskadiget.
- Kontrollér låsen på strømudløseren for at sikre, at den fungerer korrekt, og at den ikke er beskadiget.
- Kontrollér tastaturet for at sikre, at det fungerer korrekt.
- Sørg for, at der ikke er olie på håndtagene.
- Udfør en kontrol for at sikre, at alle dele er korrekt monteret og ikke er beskadigede eller mangler.
- Kontrollér kædefangeren for at sikre, at den fungerer korrekt.
- Kontrollér kædespændingen.
- Oplad batteriet, og kontroller, at det sidder korrekt på produktet.
- Sørg for, at savkæden standser, når du slipper strømudløseren.

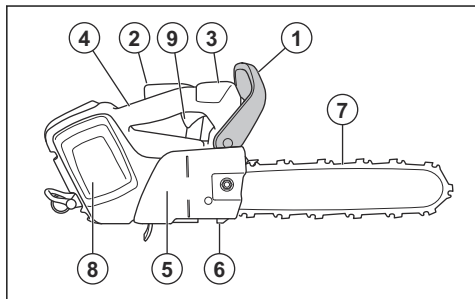

Savkædeolie

Alle Husqvarna-motorsave har et automatisk kædesmøringssystem. En del af modellerne kan også fås med justerbar olietilførsel.

Tænk på følgende, når du vælger en kædeolie:

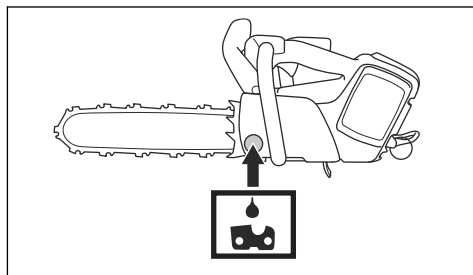

- Olietanken holder ca. tre batteriopladninger. Dette gælder kun, hvis du bruger den korrekte kædeolie. Hvis kædeolien er for tyndflydende, varer den ikke særlig længe.
- Kædeolie skal vise god vedhæftning til savkæden samt en god flydeevne i varmt sommervej og koldt vintervej.
- Brug en korrekt olietype (passende viskositet) i forhold til lufttemperaturen. Ved temperaturer under 0 °C (32 °F) bliver nogle olier for tykflydende. Dette kan forårsage overbelastning af oliepumpen med skader på oliepumpeledene til følge.
- Brug det anbefalede skæreudstyr. Et sværd, der er for langt, vil bruge mere kædeolie.
- Henvend dig til din serviceforhandler, når du vælger en kædeolie.



ADVARSEL: Brug aldrig spildolie! Spildolie er farlig for dig og for miljøet. Spildolie forårsager også skader på oliepumpen, sværdet og savkæden.



ADVARSEL: Hvis smøringen af skæreudstyret ikke er tilstrækkelig, kan det medføre, at savkæden knækker. Dette kan forårsage alvorlig personskade eller dødsfald for brugeren.



BEMÆRK: Hvis du anvender vegetabilsk kædeolie, skal du rengøre sporet i sværdet og savkæden før opbevaring i længere tid. Hvis ikke, er der risiko for, at savkæden oxiderer, hvilket får savkæden til at blive stiv og medfører, at sværdets næsehjul bliver tilstoppet.

Sådan tilsluttes batteriopladeren

1. Slut batteriopladeren til en strømkilde med den spænding og frekvens, der fremgår af typeskiltet.
2. Sæt stikket i en jordet stikkontakt. LED'en på batteriopladeren blinker grønt én gang.

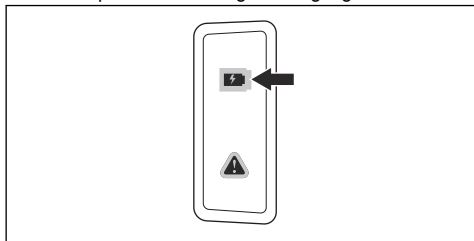

Bemærk: Batteriet oplades ikke, hvis batteriets temperatur er over 50 °C/122 °F. Hvis temperaturen er over 50 °C/122 °F, vil batteriopladeren køle batteriet ned.

Sådan tilsluttes batteriet til batteriopladeren

Bemærk: Oplad batteriet, hvis det er første gang, du bruger det. Et nyt batteri er kun 30 % opladet.

1. Kontroller, at batteriet er tørt.
2. Isæt batteriet i batteriopladeren.

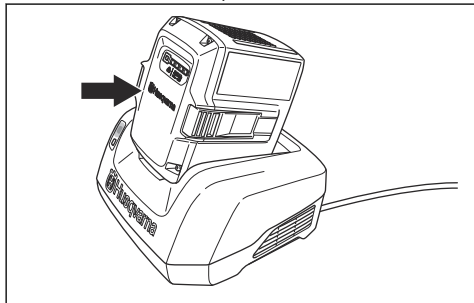

3. Kontroller, at den grønne opladeindikator på batteriopladeren lyser. Det betyder, at batteriet er korrekt forbundet med batteriopladeren.

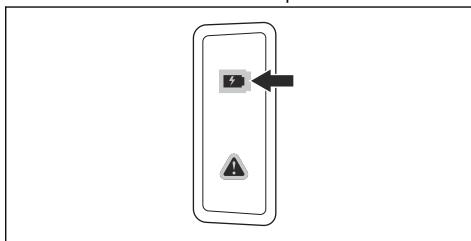

4. Når alle LED'erne på batteriet tændes, er batteriet fuldt opladet.

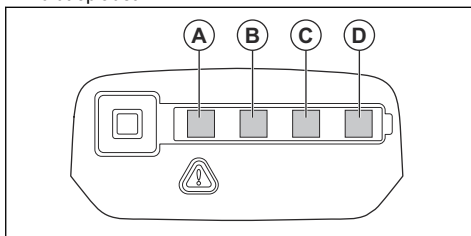

5. Træk stikket ud for at afbryde batteriopladeren fra stikkontakten. Træk ikke i ledningen.
6. Fjern batteriet fra batteriopladeren.

Bemærk: Der henvises til manualerne til batteriet og batteriopladeren for mere information.

Sådan startes produktet

1. Kontrollér strømudløseren og låsen på strømudløseren. Se *Sådan kontrolleres låsen på strømudløseren på side 19*.
2. Skub kastbeskyttelsen fremefter for at aktivere kædebremsen.

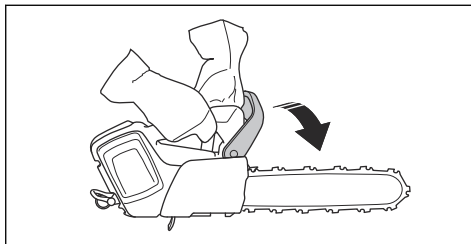

3. Sæt batteriet i batteriholderen.

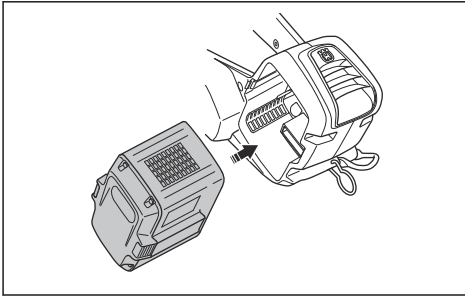

- Tryk på den nederste del af batteriet, indtil du hører et klik.



BEMÆRK: Hvis batteriet ikke bevæger sig let ind i batteriholderen, er det ikke monteret korrekt inde i batteriholderen.

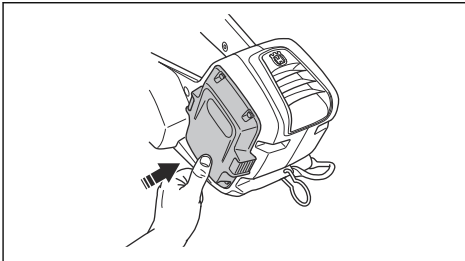

- Tryk på startknappen, og hold den nede, indtil den grønne LED-indikator lyser.

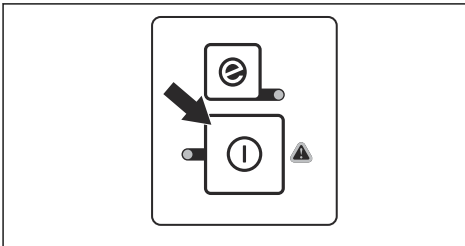

ADVARSEL: Hvis du starter produktet i træet, skal du aktivere kædebremsen, før du sænker produkt på den tilhørende strop.

Sådan bruges SavE-funktionen

Dette produkt har en strømsparefunktion, SavE. SavE-funktionen reducerer kædens hastighed og giver den længste driftstid fra batteriet.

Bemærk: SavE-funktionen reducerer produktets skærekraft.

- Tryk på SavE-knappen på tastaturet.

- Kontroller, at den grønne LED tændes.
- Tryk på SavE-knappen igen for at afbryde funktionen. Den grønne LED slukker.

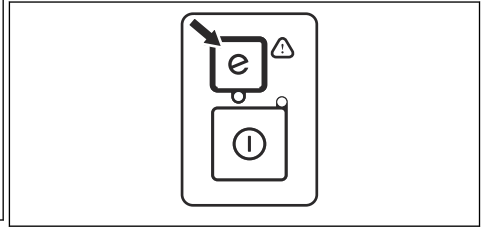

Sådan standses produktet

- Tryk på start/stop-knappen på tastaturet, og hold den nede, indtil den grønne LED-indikator slukkes.

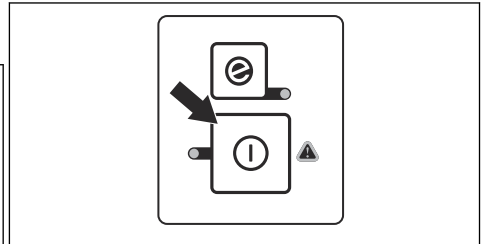

- Træk batteriet ud, og tryk på batteriudløserknapperne for at tage batteriet ud af batteriholderen.

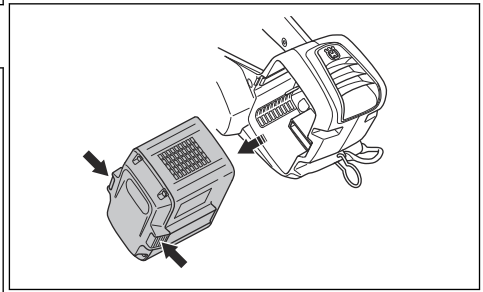

ADVARSEL: Fjern batteriet, når du ikke bruger produktet, eller når du ikke har fuldt udsyn til produktet. Dette er for at undgå utilsigtet start.

Generelle oplysninger om arbejdsteknik

Nedenfor giver vi dig nogle generelle oplysninger om, hvordan du anvender dette produkt.



ADVARSEL: Oplysningerne vedr. arbejdsteknik i denne brugsanvisning anses ikke for korrekt oplæring i at betjene dette produkt til trævedligeholdelse. Dette produkt må kun bruges af personer, der har modtaget specialtræning i træpleje! Brug

uden korrekt oplæring kan resultere i alvorlig personskade! Undgå at udføre opgaver, som du ikke føler dig tilstrækkeligt kvalificeret til!



BEMÆRK: Der kan forekomme motorskade, hvis motoren kører for længe ved fuld kraft uden belastning. Et eksempel er, hvis du beskærer uden modstand fra savkæden.

- At save med trækkende savkæde er, når du saver med bunden af sværdet. Savkæden trækker igennem træet, når du saver. I denne position har du bedre kontrol over produktet og positionen af dets kastrisikoområde.

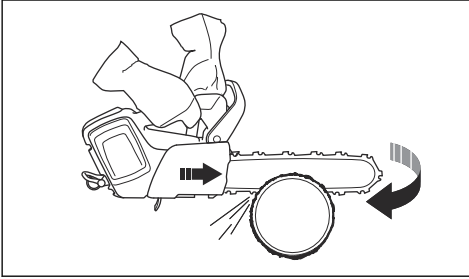

- At save med skubbende savkæde er, når du saver med toppen af sværdet. Savkæden skubber produktet i retning af brugeren.

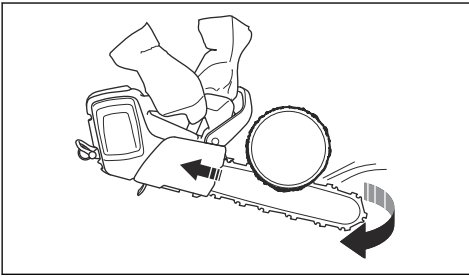

ADVARSEL: Vær forsigtig, når du saver med skubbende savkæde. Hvis savkæden kommer til at sidde fast i træstammen, kan produktet blive skubbet mod dig. Du skal undgå denne kraft, ellers er der en risiko for, at sværdets kastrisikoområde kommer i kontakt med træet. Dette vil føre til et kast.

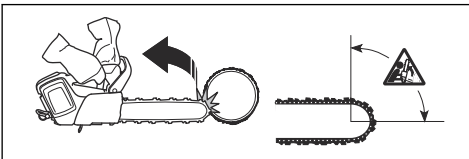

- Brug fuld strøm, når du saver.
- Slip strømudløseren efter hvert savsnit.

Hvad er kast?



ADVARSEL: Hvis der forekommer et kast, når savkæden roterer, kan det medføre alvorlige personskader eller dødsfald for brugeren. Det er vigtigt, at du forstår årsagerne til kast, og at du kan forhindre dem med korrekt arbejdsteknik. Hvis du er forberedt, mindsker du risikoen.

Der forekommer et kast, når kastrisikoområdet kommer i kontakt med en genstand med en roterende savkæde. Kast kan ske pludseligt og med stor kraft, som slynger produktet, sværdet og savkæden mod brugeren. Lad ikke kastrisikoområdet røre et objekt.

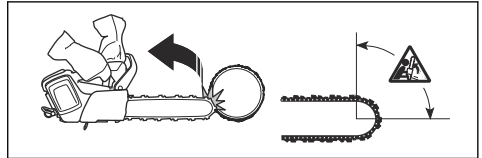

Kast slår altid i sværdplanets retning. Normalt kastes produktet, sværdet og savkæden mod brugeren, men det kan også bevæge sig i en anden retning. Det er, hvordan du bruger produktet, når kast opstår, der bestemmer bevægelsens retning.



Jo mindre sværdets næseradius er, desto mindre er risikoen for kast.

En savkæde er opbygget af et antal forskellige led, som fås både i standard og i kastreduceret udførelse. Du kan reducere virkningerne af kast ved at bruge det korrekte skæreudstyr med kastreduktion.



ADVARSEL: Ingen savkæde kan helt forhindre farlige situationer, der kan opstå under et kast.

Oftede stillede spørgsmål om kast

• Vil hånden altid aktivere kædebremsen i tilfælde af kast?

Nej. Det er nødvendigt at bruge lidt kræfter til at skubbe kastbeskyttelsen fremad. Hvis du ikke bruger den nødvendige kraft, kan kædebremsen måske ikke aktiveres. Dette kan forekomme, hvis din hånd kun lige rører ved kastbeskyttelsen. Du skal også holde håndtagene på produktet stabilt med begge hænder under arbejdet. Hvis der forekommer et kast, slipper din hånd muligvis ikke det forreste håndtag. Så vil det ikke aktivere kædebremsen, eller kædebremsen vil kun aktiveres, efter at produktet har bevæget sig meget omkring. Hvis denne situation opstår, kan kædebremsen måske ikke stoppe savkæden, før den rammer dig. Der er også nogle arbejdsstillinger, som gør, at din hånd ikke kan berøre kastbeskyttelsen for at aktivere kædebremsen. Et eksempel på dette er i fældstilling.

• Vil træghedsfunktionen altid aktivere kædebremsen i tilfælde af kast?

Nej. Først skal kædebremsen fungere korrekt. Se *Vedligeholdelse og eftersyn af sikkerhedsanordninger på produktet på side 19* for vejledning i, hvordan du kontrollerer kædebremsen. Vi anbefaler, at du gør dette hver gang, før du anvender produktet. For det andet skal kastet være voldsomt for at aktivere kædebremsen. Hvis kædebremsen er for følsom, aktiveres den hele tiden.

• Beskytter kædebremsen mig altid mod skader i tilfælde af kast?

Nej. Kædebremsen skal fungere korrekt for at yde korrekt beskyttelse. Kædebremsen skal også aktiveres under et kast for at stoppe savkæden. Hvis du er i nærheden af sværdet, kan kædebremsen muligvis ikke nå at stoppe savkæden, før den rammer dig.



ADVARSEL: Det er kun dig selv og den rigtige arbejdsteknik, der kan forhindre kast.

Sådan forberedes produktet til betjening i træet

1. Personen, der arbejder på jordhøjden, skal foretage en kontrol af brændstof, starte produktet og varme det op.
2. Aktivér kædebremsen.

3. Fastgør produktet under træpleje over jordniveau. Monter produktet på en egnet strop som en fastgørelse til brugerens sele.

- a) Fastgør den ene ende af stroppen omkring rebøjlet.

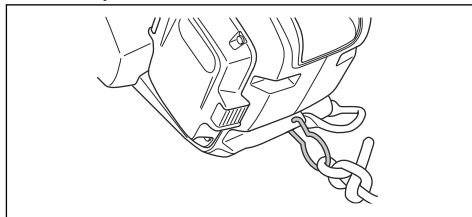

Bemærk: Hvis brugeren mister kontrollen over produktet, forhindrer stroppen produktet i at falde til jorden. Fastgør seleøjlet til krognen på brugerens sele som en primær sikkerhedsprocedure. Hvis du bruger stroppen som en primær sikkerhedsprocedure, skal du sænke produktet helt ned ad sikkerhedsrebet. Slip ikke produktet oppefra.

- b) Skaf godkendte karabinhager til korrekt fastgørelse af produktet til brugerens sele gennem stroppen og rebøjlet.

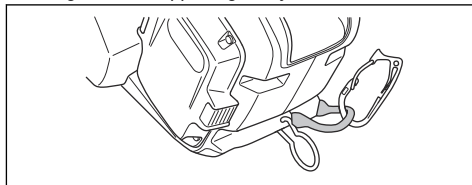

BEMÆRK: Brug sikkerhedsrebet med rebøjlet og ikke seleøjlet.

- c) Løft produktet op til brugeren i træet. Fastgør den anden ende af stroppen til brugerens sele.



ADVARSEL: Sørg for, at produktet er sikkert fastgjort, når det løftes op til brugeren i træet.

- d) Fastgør produkt til selen, før du afbryder det. Dette gøres af brugeren i træet.

4. Fastgør kun produktet til et af de fire anbefalede fastgørelsespunkter på selen.

Bemærk: Fastgør produktet på det bageste fastgørelsespunkt på selen. Det vil holde produktet fri af klatrelinjer og sikre, at vægten støttes centralt ned ad din rygsøjle.

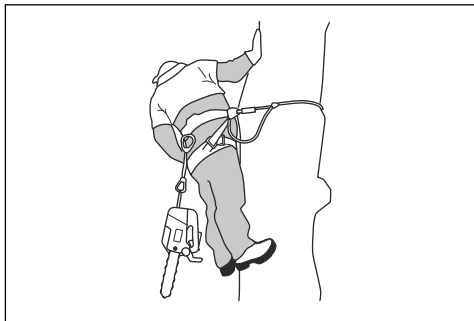

ADVARSEL: Sørg for, at produktet er sikkert fastgjort i en ny position, før du frigør det fra det første fastgørelsespunkt.

Sådan bruges produktet i træet



ADVARSEL: De fleste ulykker sker, hvis brugeren ikke har fuld kontrol over produktet eller arbejdsstillingen. Læs og forstå sikkerhedsinstruktionerne, før du bruger produktet.

- Oprethold en sikker arbejdsstilling, når du saver vandrette snit i hoftehøjde og lodrette sektioner i højde med solar plexus. Dette giver dig mulighed for at holde produktet med begge hænder og skal betragtes som en generel regel.
- Sørg for at stå stabilt med fødderne, når du arbejder med lodrette grene med lav sideføringskraft. Styr sikkerhedslinen gennem et andet forankringspunkt for at fjerne eller forhindre sideføringskræfter. Du kan også bruge en justerbar strop direkte fra selen til et andet forankringspunkt.

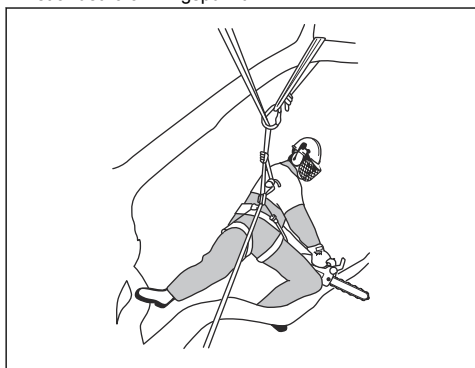

- Brug en fodløkke til at opretholde en sikker arbejdsstilling.

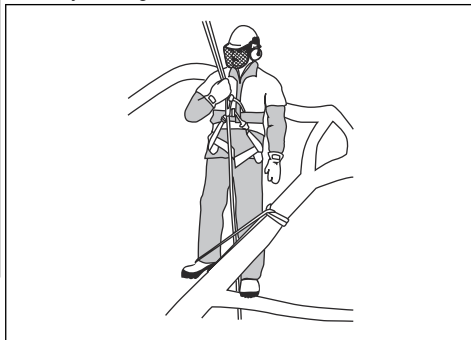

- Kontrollér selen, remmen og rebet med jævne mellemrum.

Sådan frigøres et fastklemt produkt

1. Stands produktet.
2. Fastgør produktet sikkert til savsnittet rettet mod træet eller til en separat værktøjsline.
3. Løft grenen, og fjern produktet fra savsnittet på samme tid. Brug en løftestang til at åbne savsnittet.



ADVARSEL: Forsøg ikke at rykke produktet løs. Risiko for alvorlig personskade.

4. Brug en håndsav eller en anden motorsav til at frigøre produktet, hvis det er nødvendigt. Skær grenen ved en minimumsafstand på 30 cm/12 tommer fra det fastklemt produkt. Foretag savsnittet fra det sted, hvor produktet sidder fast.

Vedligeholdelse

Indledning



ADVARSEL: Inden der foretages vedligeholdelse, skal du læse og forstå kapitlet om sikkerhed.

Vedligeholdelse og eftersyn af sikkerhedsanordninger på produktet

Sådan foretages en kontrol af kastbeskyttelsen

Kontrollér regelmæssigt kastbeskyttelsen.

1. Kontrollér, at kastbeskyttelsen ikke er beskadiget, og at der ikke er nogen defekter, f.eks. materialerevner.

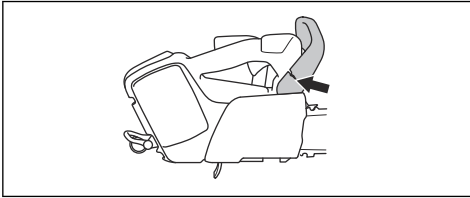

2. Sørg for, at kastbeskyttelsen bevæger sig frit, og at den er sikkert fastgjort til produktet.

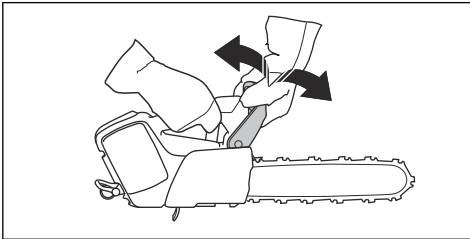

Sådan foretages en kontrol af bremseudløseren

1. Start produktet, og sørg for, at savkæden ikke rammer jorden eller andre genstande. Se *Sådan startes produktet på side 14* for at få vejledning.
2. Hold godt fast på produktet. Placer hænderne rundt om håndtagene.

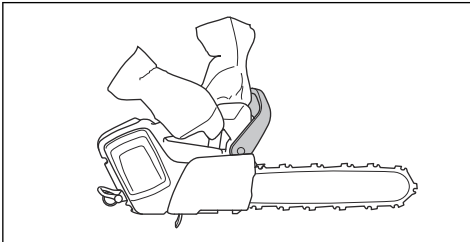

3. Giv fuld gas, og vip venstre håndled fremad for at aktivere kædebremsen.
4. Kontrollér, at savkæden stopper med det samme.

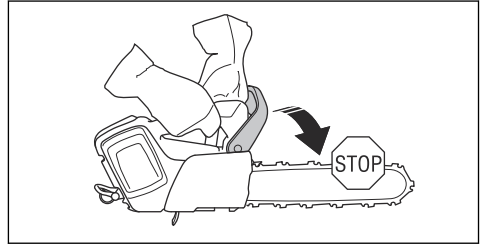

ADVARSEL: Slip ikke det forreste håndtag!

Sådan kontrolleres låsen på strømudløseren

1. Kontrollér, at strømudløseren og låsen på strømudløseren bevæger sig frit, og at returfjederen fungerer korrekt.

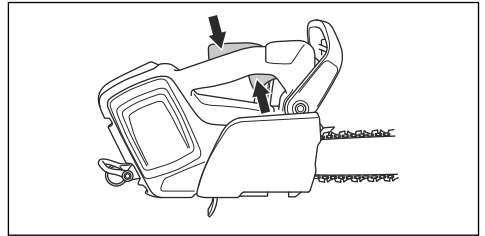

2. Skub låsen på strømudløseren ned, og sørg for, at den går tilbage til sin oprindelige position, når du slipper den.

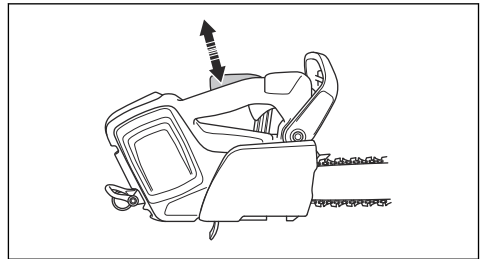

3. Kontrollér, at strømudløseren låses i tomgangsposition, når låsen på strømudløseren slippes.

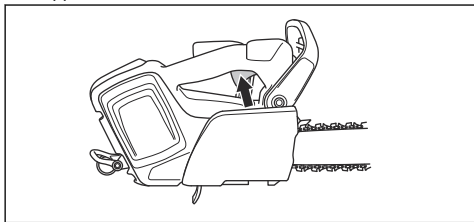

4. Start produktet, og giv fuld gas.
5. Slip strømudløseren, og sørg for, at savkæden standser, og at den bliver stående stille. Hvis savkæden roterer med strømudløseren i tomgangsposition, skal du kontakte din serviceforhandler.

Sådan foretages en kontrol af kædefangeren

1. Sørg for, at der ikke er skader på kædefangeren.
2. Kontrollér, at kædefangeren er stabil og fastgjort til produktets kabinet.

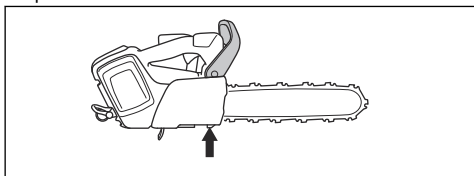

Sådan kontrolleres tastaturet

1. Start produktet. Se *Sådan startes produktet på side 14*
2. Tryk på start/stop-knappen igen.
3. Sørg for, at produktet standser, når du trykker på og holder knappen nede. Den grønne LED-indikator slukkes.

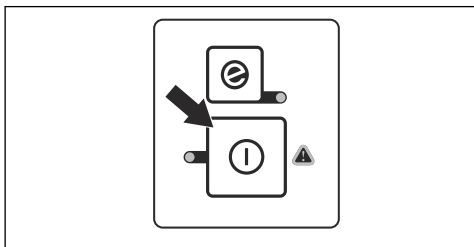

Sådan kontrolleres batteriet og batterirummet

1. Rengør batteriet og batterirummet med en blød børste.

2. Sørg for, at luftspalterne og batteritilslutningerne er rene.

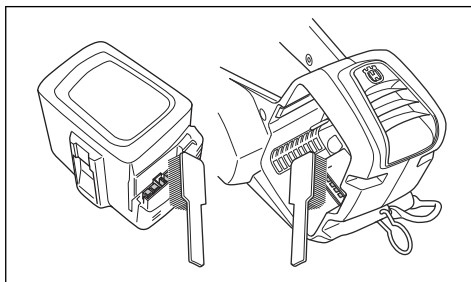

3. Kontrollér, at batteriet ikke er beskadiget, og at der ikke er andre defekter, f.eks. materialerevner.

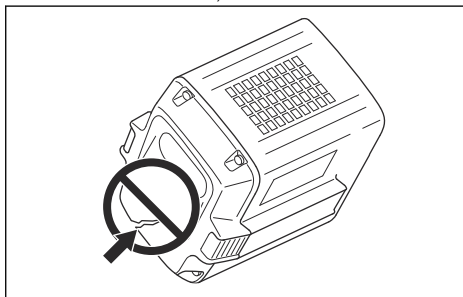

Sådan kontrolleres batteriopladeren

1. Sørg for, at batteriopladeren eller strømforsyningskablet ikke er beskadiget. Se efter revner og andre defekter.

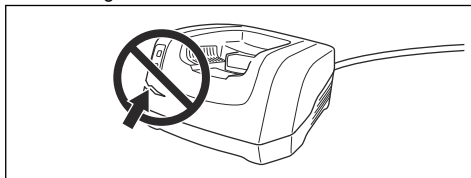

Sådan renser du kølesystemet

Dette produkt har et kølesystem, der holder produktets temperatur så lav som muligt.

Kølesystemet inkluderer et luftindtag på venstre side af produktet og en blæser på motoren.

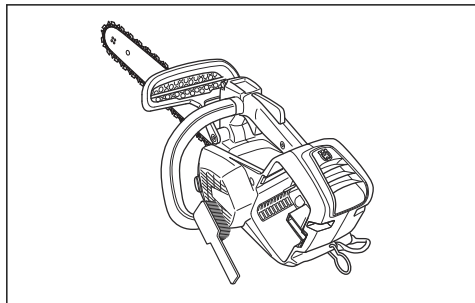

1. Rengør kølesystemet med en børste hver uge eller oftere, hvis det er nødvendigt.
2. Sørg for, at kølesystemet ikke er snavset eller tilstoppet.



BEMÆRK: Et snavset eller tilstoppet kølesystem kan medføre, at produktet bliver for varmt. Dette forårsager skader på stemplet og cylinderen.

Sådan skærpes savkæden

Information om sværdet og savkæden

Udskift slidte eller beskadigede sværd eller savkæder med de kombinationer af sværd og savkæder, der anbefales af Husqvarna. Dette er vigtigt for at bevare skæreudstyrets sikkerhedsfunktioner. Se *Tilbehør på side 29* for en liste over reservesværd og kædekombinationer, vi anbefaler.

- Længde, tommer/cm.

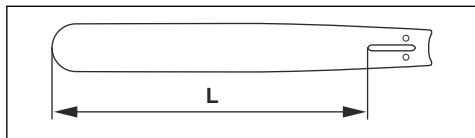

- Antal tænder i næsehjulet (T).

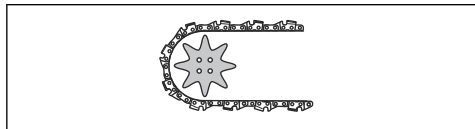

- Kædedeling, tommer. Afstanden mellem drivleddene og savkæden skal justeres ind efter afstanden

mellem tænderne på sværdets næsehjul og drivhjulet.

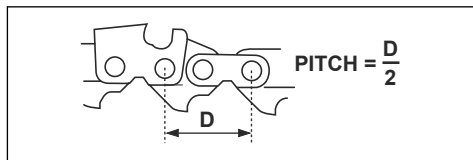

- Antal drivled (stk.). Antallet af drivled bestemmes af længden af sværdet, kædedelingen og antallet af tænder på sværdets næsehjul.

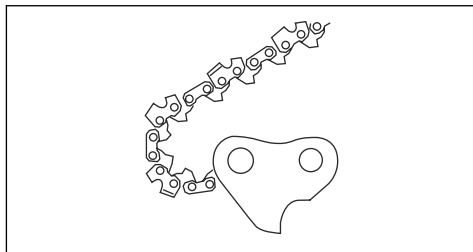

- Sværdsporsbredde, tommer/mm. Sværdsporet skal være tilpasset bredden af kædens drivled.

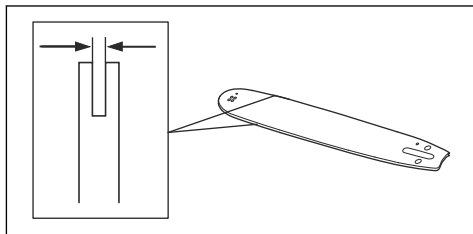

- Savkædeoliehul og hul til kædestrammertap. Sværdet skal fugtes med produktet.

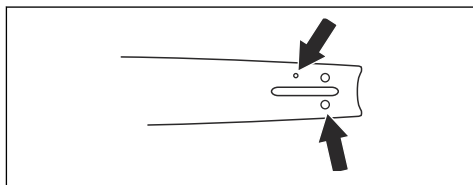

- Drivledsbredde, mm/tommer

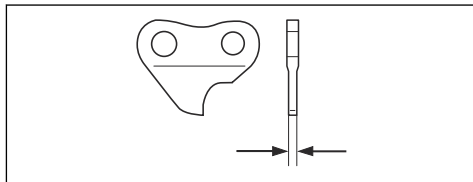

Generelle oplysninger om, hvordan du filer skæretænderne

Benyt aldrig en sløv savkæde. Hvis savkæden er sløv, skal du påføre mere tryk for at skubbe sværdet gennem træet. Hvis savkæden er meget sløv, er der ingen træspåner, men savsmuld.

En skarp savkæde æder sig gennem træet, og træspånerne bliver lange og tykke.

Skæretanden (A) og dybdemåleren (B) udgør tilsammen den skærende del af savkæden, skæret. Højdeforskellen mellem de to udgør skæredybden (dybdemålerindstilling).

Husqvarna-ryttermål. Dette vil hjælpe dig med at bevare maksimal skærekapacitet og minimum risiko for kast.



ADVARSEL: Risikoen for kast øges meget, hvis du ikke følger instruktionerne vedrørende filning.

Bemærk: Se *Opfyldningsudstyr og filevinkler på side 29* for at få oplysninger om filning af savkæden.

Sådan skærpes skæretænderne

1. Brug en rundfil og et ryttermål til at skærpe skæretænderne.

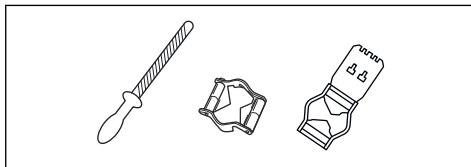

Ved filning af en skæretand skal du tænke på følgende:

- Filevinkel.

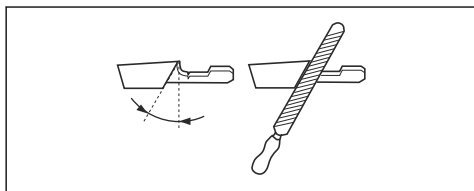

- Skærevinkel.

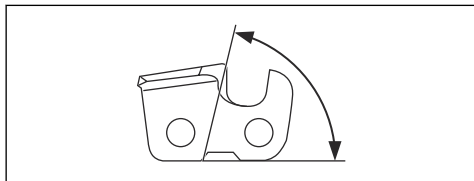

- Filestilling.

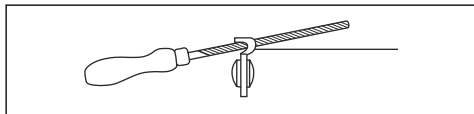

- Rundfilens diameter.

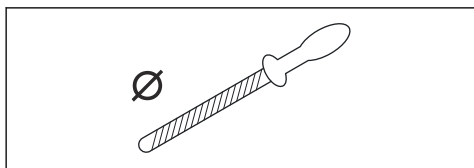

Bemærk: Se *Opfyldningsudstyr og filevinkler på side 29* for at få oplysninger om, hvilke filer og mål, Husqvarna anbefaler til din motorsav.

2. Sørg for, at savkæden har den korrekte spænding. En savkæde uden den korrekte spænding bevæger sig fra side til side. Dette gør det ikke let at file savkæden. Se *Sådan strammes savkæden på side 23* for vejledning.

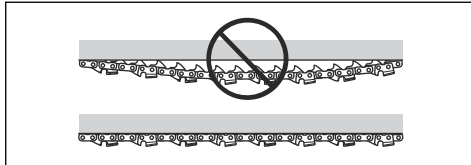

3. Flyt filen fra den indvendige side af skæretænderne og ud. Reducer trykket på træket i savkæden.

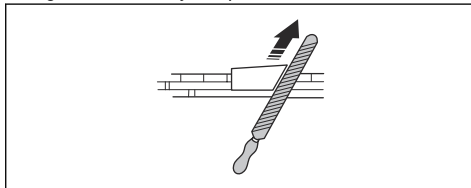

4. Fjern filningsmateriale på alle tænder på den ene side først.
5. Vend produktet, og fjern filningsmaterialet på den anden side.
6. Sørg for, at alle skæretænderne får den samme længde, når du fjerner filningsmaterialet.

Det er ikke nemt at file en savkæde korrekt uden det rette udstyr. Derfor anbefaler vi, at du bruger

7. Savkæden er slidt op, når skæretænderne er reduceret til 4 mm (0,16"). Udskift savkæden.

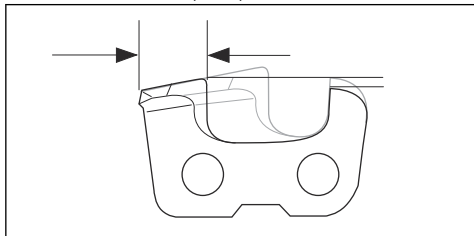

Generelle oplysninger om, hvordan du justerer rytterhøjden

Rytterhøjden (C) reduceres, når du filer skæretænderne (A). For at bevare maksimal skærekapacitet skal du fjerne filingsmaterialer fra rytermålet (B) for at modtage den anbefalede rytterhøjde. Se *Opfyldningsudstyr og filevinkler på side 29* for vejledning om, hvordan du opnår den korrekte rytterhøjde for din savkæde.

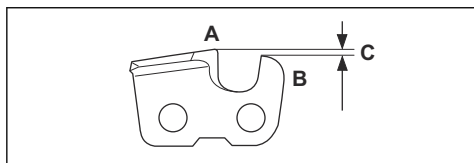

ADVARSEL: Hvis rytterhøjden er for stor, øges risikoen for kast!

Sådan justeres rytterhøjde

Før du justerer rytterhøjden eller filer skæretænderne, skal du se *Sådan skærpes skæretænderne på side 22* for yderligere oplysninger. Vi anbefaler, at du justerer rytterhøjden efter hver tredje savkædefiling.

Bemærk: Denne anbefaling gælder kun, hvis længden af skæretænderne ikke reduceres for meget.

Vi anbefaler, at du anvender vores dybdemåleværktøj, så du er sikker på at modtage den korrekte rytterhøjde og den rigtige vinkel på rytterhøjden.

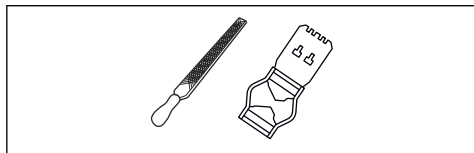

1. Brug en fladfil og et dybdemåleværktøj til at justere rytterhøjden. Brug kun Husqvarna-dybdemåleværktøj, så du er sikker på at modtage de korrekte indstillinger for rytterhøjde og den rigtige vinkel på rytterhøjden.

2. Placer dybdemåleværktøjet på savkæden.

Bemærk: Se dybdemåleværktøjets emballage for yderligere oplysninger om, hvordan du bruger værktøjet.

3. Brug fladfilen til at fjerne den del af rytermålet, der stikker ud gennem dybdemåleværktøjet.

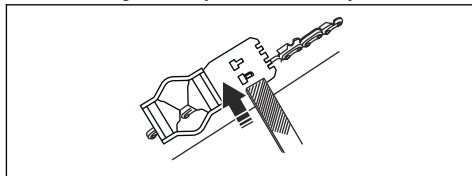

Bemærk: Rytterhøjde er korrekt, når der ikke føles nogen modstand, når filen bevæges langs dybdemåleværktøjet.

Sådan strammes savkæden



ADVARSEL: En savkæde uden den korrekte spænding kan løsnes fra sværdet og forårsage alvorlig personskade eller dødsfald.

Jo mere du bruger en savkæde, desto længere bliver den. Det er vigtigt at justere savkæden regelmæssigt.

Kontrollér spændingen, hver gang der fyldes kædeolie på.

Bemærk: En ny savkæde kræver en indkøringsperiode, hvor det er nødvendigt at kontrollere spændingen oftere.

1. Løsn de(n) sværdmøtrik(ker), som holder drivhjulsdækslet og kædebremsen. Brug en topnøgle.

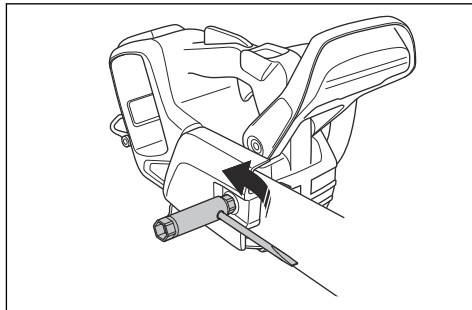

2. Løft forenden af sværdet, og drej kædestrammerskruen. Brug en topnøgle.

3. Spænd savkæden så meget som muligt. Den skal være tæt mod sværdet.

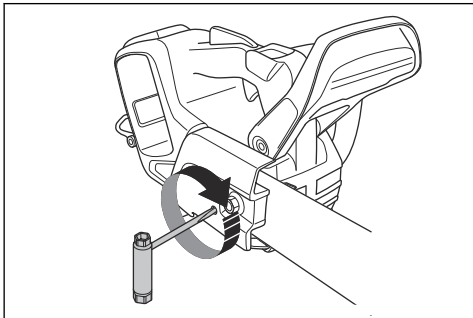

4. Spænd sværdomøtrikken/-møtrikkerne med topnøglen, og løft forenden af sværdet på samme tid.

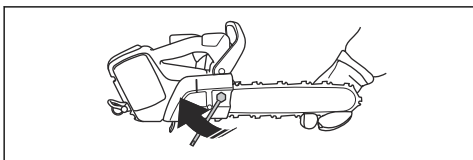

5. Kontrollér, at savkæden let kan trækkes rundt med hånden, og at den ikke hænger ned fra sværdets underside.

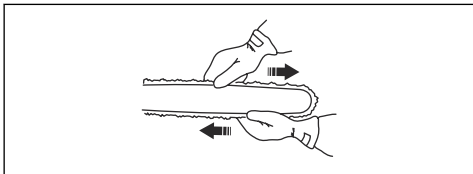

6. Kontrollér kædespændingen ofte, indtil savkæden er indkørt.
7. Kontrollér kædespændingen regelmæssigt for at opretholde god skærekapacitet og lang levetid.

Bemærk: Placeringen af kædestrammerskruen er ikke den samme for alle modeller. Se *Produktoversigt på side 2* for at få oplysninger om, hvor den sidder på dit produkt.

Sådan kontrolleres savkædesmøringen

Kontrollér savkædesmøringen ved hver tredje batteriopladning.

1. Start produktet, og lad det køre ved 3/4 af fuld hastighed. Hold sværdet ca. 20 cm (8 tommer) over en lys overflade.

2. Hvis savkædesmøringen er korrekt, vil du se en klar oliestreg på overfladen efter 1 minut.



3. Hvis savkædesmøringen ikke er korrekt, skal du foretage følgende kontroller.

- a) Kontrollér oliekanalen i sværdet for at sikre, at den ikke er blokeret. Rens den om nødvendigt.

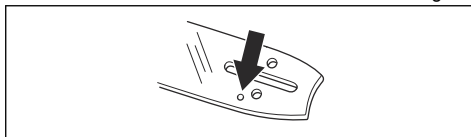

- b) Kontrollér sporet i kanten af sværdet for at sikre, at det er rent. Rens det om nødvendigt.

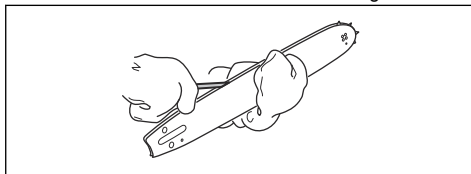

- c) Kontrollér, at sværdets næsehjul bevæger sig frit, og at smørehullet på sværdets næsehjul ikke er blokeret. Rens og smør om nødvendigt.

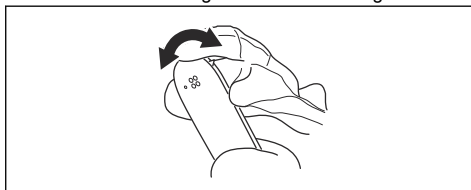

4. Hvis savkædesmøringen ikke virker, efter at du har fulgt ovenstående trin, skal du henvende dig til serviceforhandleren.

Sådan foretages en kontrol af kædedrivhjulet

Drivsystemet har et drivhjul.

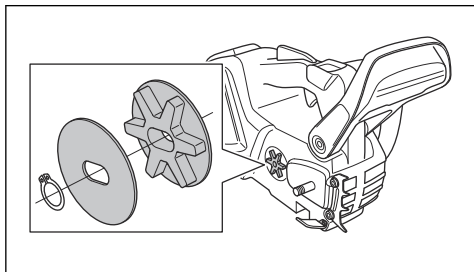

Foretag følgende vedligeholdelse på kædedrivhjulet:

- Kontrollér regelmæssigt slitage niveauet for drivhjulet. Udskift kædens drivhjul, hvis der er for megen slitage.
- Udskift drivhjulet, når du udskifter savkæden.

Sådan undersøges skæredstyret for slitage

Kontrollér savkæden dagligt.

1. Sørg for, at der ikke er nogen revner i nitter og led. Udskift om nødvendigt.

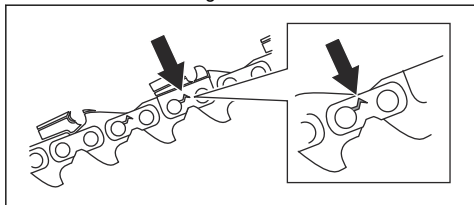

2. Undersøg, om savkæden er stiv. Udskift om nødvendigt.
3. Sammenlign savkæden med en ny savkæde for at afgøre, om nitter og led er slidte. Udskift savkæden, når længden af skæretænderne er slidt ned til kun 4 mm/0,16 tommer.

Sådan kontrolleres sværdet

Kontrollér sværdet regelmæssigt.

1. Undersøg, om der er ujævnheder på sværdets kanter. Fjern ujævnheder med en fil, hvis det er nødvendigt.

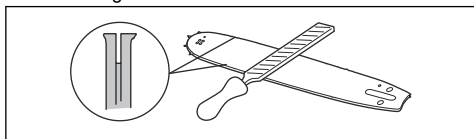

2. Undersøg sporet i sværdet for slitage. Sværdet udskiftes om nødvendigt.

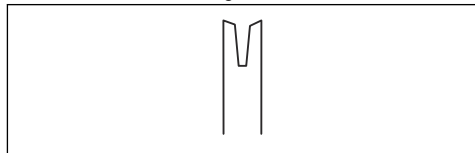

3. Undersøg, om sværdspidsen er ujævn eller meget slidt. Hule former på sværdspidsen skyldes dårlig savkædespænding.

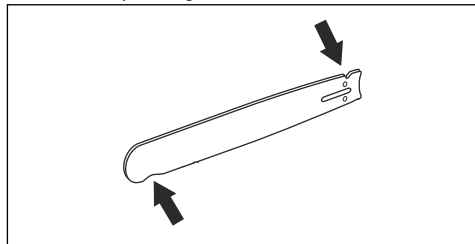

4. Drej sværdet dagligt for at forlænge dets levetid.

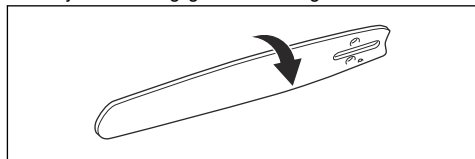

Vedligeholdelsesskema



ADVARSEL: Fjern batteriet, før du udfører vedligeholdelse.

Nedenfor vises en oversigt over det vedligeholdelsesarbejde, der skal udføres på produktet. Se *Vedligeholdelse på side 19* for flere oplysninger.

Vedligeholdelse	Før hver anvendelse	Ugentligt	Månedligt
Rengør de udvendige dele af produktet.	X		
Kontrollér, at strømudløseren og strømudløserlåsen fungerer i sikkerhedsmæssig henseende.	X		
Rens kædebremsen, og sørg for, at den fungerer sikkert. Sørg for, at kædefangeren ikke er beskadiget. Udskift den om nødvendigt.	X		
Drej sværdet for at få mere ensartet slid på det. Sørg for, at smørehullet i sværdet ikke er tilstoppet. Rens kædesporet.	X		
Sørg for, at skæret og skæreværnet ikke har nogen revner, og at de ikke er beskadigede. Udskift skæret eller skæreværnet, hvis de har revner, eller hvis de har været udsat for slag.	X		
Sørg for, at sværdet og savkæden har nok olie.	X		
Kontrollér savkæden. Se efter revner, og sørg for, at savkæden ikke er stiv eller usædvanligt slidt. Udskift om nødvendigt.	X		
Skærp savkæden. Kontrollér spændingen og tilstanden af savkæden. Kontrollér for slitage af drivhjulet, og udskift efter behov.	X		
Rengør luftindtaget på produktet.	X		
Sørg for, at skruer og møtrikker er spændt.	X		
Kontrollér, at tastaturet fungerer ordentligt, og at det ikke er beskadiget.	X		
Brug en fil til at fjerne ujævnheder fra æggen af sværdet.		X	
Kontrollér forbindelserne mellem batteriet og produktet. Kontrollér forbindelserne mellem batteriet og batteriopladeren.			X
Tøm og rengør olietanken.			X
Blæs forsigtigt igennem produktets og batteriets køleåbninger med trykluft.			X

Fejlfinding

Fejlsøgningstabel

Table 1: Tastatur

Mulige fejlkoder på tastaturet af produktet.

LED-display	Mulige fejl	Mulig løsning
Blinkende advarselsindikator.	Kædebremse aktiveret.	Træk kastbeskyttelsen tilbage for at frikoble kædebremsen.
	Temperaturoafvigelse.	Lad produktet køle ned.
	Overbelastning. Skæreudstyret er blokeret.	Skæreudstyret er blokeret. Udløs skæreudstyret.
	Strømodløseren og aktiveringsknappen trykkes ind på én gang.	Udløs strømodløseren, og produktet aktiveres.
Den grønne aktiverings-LED blinker.	Lav batterispænding.	Oplad batteriet.
Advarselsindikatoren lyser.	Service.	Henvend dig til din serviceforhandler.

Table 2: Batteri

Fejlsøgning på batteriet og/eller batteriladeren under opladning.

LED-display	Mulige fejl	Mulig løsning
Blinkende advarselsindikator.	Batteriet er afladet.	Oplad batteriet.
	Temperaturoafvigelse.	Brug batteriet i omgivelser, hvor temperaturer ligger mellem -10 °C/14°F og 40°C/104°F.
	Overspænding.	Kontrollér, at netspændingen svarer til den, der står på typeskiltet på produktet. Fjern batteriet fra batteriopladeren.
Advarselsindikatoren lyser.	Batteriforskellen er for stor (1 V).	Henvend dig til din serviceforhandler.

Table 3: Batterioplader

LED-display	Mulige fejl	Mulig løsning
Blinkende advarselsindikator.	Temperaturoafvigelse.	Brug batteriet i omgivelser, hvor temperaturer ligger mellem 5°C/41°F og 40°C/104°F.
Advarselsindikatoren lyser.		Henvend dig til din serviceforhandler.

Transport, opbevaring og bortskaffelse

Transport og opbevaring

- De medfølgende li-ion-batterier overholder lovkravene vedrørende farligt gods.
- Overhold de særlige krav vedrørende emballage og etiketter til kommerciel transport, herunder tredjeparter og speditorer.

- Tal med en person med specialuddannelse i farligt materiale, før du sender produktet. Overhold alle gældende nationale bestemmelser.
- Sæt tape på åbne kontakter, når batteriet lægges i en pakke. Sørg for, at batteriet ikke kan bevæge sig i pakken.
- Fjern altid batteriet ved opbevaring eller transport.
- Sæt batteriet og batteriopladeren i et rum, der er tørt og fri for fugt og frost.
- Batteriet må ikke opbevares på steder, hvor statisk elektricitet kan forekomme. Opbevar ikke batteriet i en metalkasse.
- Opbevar batteriet ved temperaturer på mellem 5 °C (41 °F) og 25 °C (77 °F) og væk fra direkte sollys.
- Opbevar batteriopladeren ved temperaturer på mellem 5 °C (41 °F) og 45 °C (113 °F) og væk fra direkte sollys.
- Oplad batteriet 30 % til 50 %, før du sætter det til opbevaring i længere tid.
- Opbevar batteriopladeren i et rum, der er lukket og tørt.
- Hold batteriet væk fra batteriopladeren under opbevaring. Lad ikke børn og andre ikke-autoriserede personer røre ved udstyret. Opbevar udstyret i et rum, der kan aflåses.

- Rengør produktet, og udfør fuld service, før du sætter produktet til opbevaring i længere tid.
- Brug transportafskærmningen på produktet for at forhindre personskader eller skader på produktet under transport og opbevaring.
- Fastspænd produktet sikkert under transporten.

Bortskaffelse af batteriet, batteriopladeren og produktet

Symbolet nedenfor betyder, at produktet ikke er almindeligt husholdningsaffald. Aflever det på en genbrugsstation til elektrisk og elektronisk udstyr. Dette hjælper med at forhindre skader på miljøet og på personer.

Kontakt lokale myndigheder, et renovationselskab eller din forhandler for at få flere oplysninger.

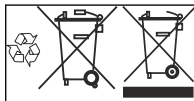

Bemærk: Symbolet vises på produktet eller emballagen til produktet.

Tekniske data

Tekniske data

	T536LIXP
Motor	
Type	BLDC (børsteløs) 36 V
Funktioner	
Lavenergtilstand	savE
Smøresystem	
Type af oliepumpe	Automatisk
Olietankens kapacitet, liter/cm ²	0,20/200
Vægt	
Motorsav uden batteri, sværd, savkæde og tom kædeolietank, kg	2,4
Støjemissioner ¹	
Lydeffektniveau, målt dB(A)	104
Lydeffektniveau, garanteret L _{WA} dB(A)	106
Lyd niveauer ²	

¹ Emission af støj til omgivelserne målt som lydeffekt (L_{WA}) i henhold til EF-direktiv 2000/14/EF.

² Ækvivalent lydtryksniveau i henhold til ISO 22868 beregnes som den tidsvægtede energisum for forskellige lydtryksniveauer ved forskellige driftstilstande. Typisk statistisk spredning for et ækvivalent lydtryksniveau er en standardafvigelse på 1 dB (A).

T536LIXP

Ækvivalent lydtrykkniveau ved brugerens øre, dB(A)

93

Vibrationsniveauer³Forreste håndtag m/s²

3,3

Bageste håndtag m/s²

3,7

Ækvivalente vibrationsniveauer⁴Forreste håndtag m/s²

2,0

Bageste håndtag m/s²

2,4

Savkæde/sværd

Anbefalede sværdlængder, tommer/cm

10-14/25-35

Effektiv skærelængde, tommer/cm

9-13/23-33

Type af drivhjul/antal tænder

Spur/6

Maks. kædehastighed/(savE), m/s

20 (15)

Tilbehør

Kombinationer af sværd og savkæde

Følgende skæreudstyr er godkendt til Husqvarna T536LIXP.

Sværd				Savkæde	
Længde, tommer	Kædedeling, tommer	Sportbredde, mm	Maks. antal tænder, næsehjul	Type	Længde, drivled (nr.)
10	3/8	1,1	7T	Husqvarna H38	40
12			9T		45
14					52







Opfyldningsudstyr og filevinkler

Brug af Husqvarna ryttermål giver dig de korrekte filevinkler. Vi anbefaler, at du altid bruger et Husqvarna ryttermål til at gendanne savkædens skarphed. Reservedelsnumrene fremgår af nedenstående tabel.

Hvis du ikke ved, hvilken savkæde du har på dit produkt, skal du kontakte din serviceforhandler.

³ Vibrationsniveau iht. EN 60745-2-13. Rapporterede data for vibrationsniveau har en typisk statistisk spredning (standardafvigelse) på 1 m/s². De angivne vibrationsdata gælder målinger, hvor maskinen er monteret med en specifik sværdlængde og den anbefalede kædetype. Hvis maskinen er monteret med en anden sværdlængde, kan vibrationsniveauet variere med maks. ± 1,5 m/s².

⁴ Tilsvarende vibrationsniveau er målt og udregnet for motorsave med forbrændingsmotor. Disse tal er godkendt til at kunne anvendes ved sammenligninger af vibrationsdata uanset motortype.

					" data-bbox="618 88 698 168"/>		
38	11/64"/4,5 mm	90°	30°	0°	0,025"/0,65 mm	5056981-03	5795588-01

Godkendte batterier til produktet

Batteri	BLi110	BLi150
Type	Litium-ion	Litium-ion
Batterikapacitet, Ah	3,0	4,2
Nominel spænding, V	36	36
Vægt, kg/lb	1,2/2,6	1,3/2,9
Batteriets driftstid, min., med SavE aktiveret (friløb).	35	35

Godkendte batteriopladere til produktet

Batterioplader	QC120	QC330
Netspænding, V	220-240	100-240
Frekvens, Hz	50-60	50-60
Effekt, watt	125	330

EU-overensstemmelseserklæring

EU-overensstemmelseserklæring

Husqvarna AB, SE-561 82 Huskvarna, Sverige, tlf.: +46-36-146500, erklærer hermed og påtager sig det fulde ansvar for, at den trådløse batteridrevne motorsav Husqvarna T536LiXP fra 2016's serienumre og fremad (året er angivet i klartekst på typeskiltet sammen med et efterfølgende serienummer) opfylder forskrifterne i RÅDETS DIREKTIV:

- af den 17. maj 2006 "angående maskiner" **2006/42/EF**.
- af den 26. februar 2014 "angående elektromagnetisk kompatibilitet" **2014/30/EU**.
- af den 8. maj 2000 "angående emission af støj til omgivelserne" **2000/14/EF**.
- af den 8. juni 2011 angående "begrænsning af anvendelsen af visse farlige stoffer" **2011/65/EU**

Der er anvendt følgende standarder: EN 60745-1, EN 60745-2-13, EN ISO 11681-2, EN 60335-2-29, EN 62133, EN 55014, EN 55014-2

Udpeget organ: 0366, VDE-Prüf- und Zertifizierungsinstitut GmbH, Merianstraße 28, DE-630 69 Offenbach (Am Main) Tyskland har foretaget en EU-typegodkendelse i henhold til maskindirektivets (2006/42/EF) artikel 12, pkt. 3b.

Derudover har SMP, Svensk Maskinprovning AB, Box 7035, SE-750 07, Uppsala Sverige, bekræftet, at bestemmelserne i bilag V til Rådets direktiv af den 8. maj 2000 "angående emission af støj til omgivelserne" 2000/14/EF opfyldes. Certifikaterne har nummer: 01/162/001.

Den leverede kædesav er i overensstemmelse med det produkt, der er godkendt i henhold til EU-typegodkendelse.

Vedr. oplysninger om støjafgivelse: Se *Tekniske data på side 28*.

Huskvarna, 2017-01-10



Lars Roos, udviklingschef (autoriseret repræsentant for Husqvarna AB og ansvarlig for teknisk dokumentation)

Sisältö

Johdanto.....	32	Vianmääritys.....	56
Turvallisuus.....	34	Kuljettaminen, säilyttäminen ja hävittäminen.....	57
Asentaminen.....	42	Tekniset tiedot.....	58
Toiminta.....	43	Lisävarusteet.....	59
Huolto.....	48	EY-vaatimustenmukaisuusvakuutus.....	61

Johdanto

Tuotekuvaus

Husqvarna T536LiXP on akkumootorilla toimiva moottorisaha.

Käytön aikaista turvallisuutta ja tehokkuutta kehitetään jatkuvasti. Lisätietoja saat huoltoliikkeestä.

Käyttötarkoitus

Tämä laite on tarkoitettu puiden kunnossapitoon, kuten karsimiseen ja puiden latvusten katkomiseen.

Huomautus: Kansalliset määräykset saattavat rajoittaa tuotteen käyttöä.

Tuotteen kuvaus

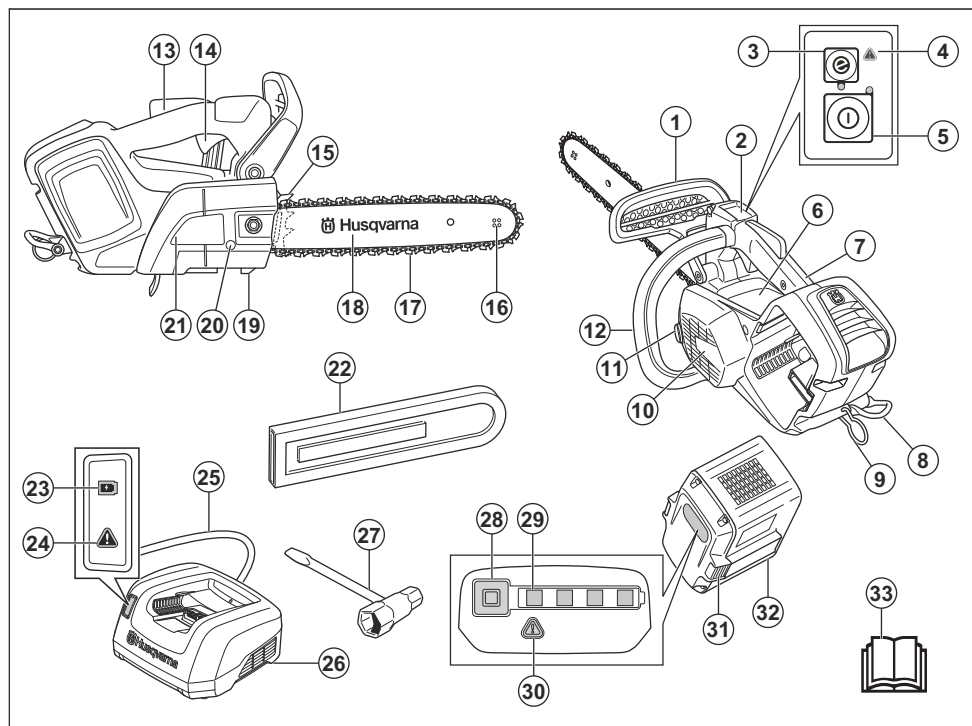

1. Takapotkusuojus
2. Näppäimistö
3. SavE-painike
4. Varoitusvalo

5. Käynnistys- ja pysäytyspainike
6. Huomio- ja varoitustarra
7. Yläkahva
8. Vyön kiinnityslenkki

9. Köyden kiinnityslenkki
10. Tuulettimen kotelo
11. Ketjuöljysäiliö
12. Etukahva
13. Käyttöliipaisimen varmistin
14. Käyttöliipaisin
15. Kuorituki
16. Kärkipyörä
17. Teräketju
18. Terälevy
19. Ketjusieppo
20. Ketjun kiristysruuvi
21. Vetopyörän suojus
22. Terälevyn suojus
23. Latauksen merkkivalo
24. Varoitusvalo
25. Virtajohto
26. Akkulaturi
27. Yhdistelmäavain
28. Painike, akun tila
29. Akun tila
30. Varoitusvalo
31. Akun vapautuspainike
32. Akku
33. Käyttöohjekirja

Laitteen symbolit



Vakava tapaturma- tai kuolemanvaara laitteen käyttäjälle tai muille henkilöille. Ole varovainen ja käytä laitetta oikein.



Lue käyttöohje huolellisesti ennen tämän laitteen käyttämistä ja varmista, että olet ymmärtänyt kaiken.



Käytä hyväksyttyä suojakypärää, kuulosuojaimia ja suojalaseja.



Tämä laite täyttää voimassa olevien EY-direktiivien vaatimukset.



Melupäästöt ympäristöön ovat EY-direktiivien mukaiset. Katso päästömäärittelyt kohdasta *Tekniset tiedot sivulla 58* sekä arvokilvestä.



Käytä hyväksyttyjä jalka- ja käsinsuojaimia.



Varoitus! Jos terälevyn kärki osuu johonkin, tämä saattaa aiheuttaa takapotkun. Tällöin terälevy sinkoutuu käyttäjää kohti. Vakava tapaturma- tai hengenvaara.



Teräketjun pyörimissuunta ja terälevyn enimmäispituus.



Ketjujarru, kytketty (oikea). Ketjujarru, vapautettu (vasen).



Teräketjuöljyn täyttö.



Tasavirta.



Ympäristömerkintä. Laitetta tai sen pakkausta ei saa hävittää kotitalousjätteen mukana. Vie se asianmukaiseen sähkö- ja elektroniikkalaitteiden keräyspisteeseen.



yyyyywwxxxxx

Tämä saha on tarkoitettu vain henkilöille, joilla on erityinen puunhoidon koulutus. Katso käyttöohje!

Sarjanumero on tyyppikilvessä. **yyyy** on valmistusvuosi ja **ww** valmistusviikko.

Huomautus: Muita laitteen tunnuksia/tarroja tarvitaan tietyillä markkina-alueilla ilmaisemaan erityisiä sertifiointivaatimuksia.

Akun ja/tai akkulaturin symbolit



Vie tämä laite asianmukaiseen sähkö- ja elektroniikkalaitteiden keräyspisteeseen. (Koskee ainoastaan Eurooppaa)



Vikaturvallinen muuntaja.



Käytä ja säilytä akkulaturia ainoastaan sisätiloissa.



Kaksoiseristys.

Turvallisuus

Turvallisuusmääritelmät

Oheiset määritelmät kertovat huomiosanojen vakavuustason.



VAROITUS: Henkilövahinko.



HUOMAUTUS: Laitevaurio.

Huomautus: Nämä tiedot helpottavat laitteen käyttöä.

Yleiset sähkötyökaluja koskevat varoitukset



VAROITUS: Lue kaikki turvavaroitukset ja kaikki ohjeet. Varoitusten ja ohjeiden noudattamisen laiminlyöminen voi johtaa sähköiskuun, tulipaloon ja/tai vakavaan tapaturmaan.

Huomautus: Säädä kaikki varoitukset ja ohjeet tulevaa käyttöä varten. Varoituksissa termillä "sähkötyökalu" tarkoitetaan verkkosähköllä toimivaa (johdollista) sähkötyökalua tai akkukäyttöistä (johdotonta) sähkötyökalua.

Työalueen turvallisuus

- **Pidä työalue siistinä ja hyvin valaistuna.** Sotkuiset tai hämärät alueet ovat alttiita onnettomuuksille.
- **Älä käytä sähkötyökaluja räjähdysherkässä ympäristössä, esimerkiksi herkästi syttyvien nesteiden, kaasujen tai pölyn läheisyydessä.** Sähkötyökaluista lähtevät kipinät voivat sytyttää pölyn tai kaasut.
- **Pidä lapset ja sivulliset poissa, kun käytät sähkötyökalua.** Häiriöt voivat saada sinut menettämään työkalun hallinnan.

Sähköturvallisuus

- **Sähkötyökalun pistokkeen on sovittava pistorasiaan. Älä koskaan muuta pistoketta millään tavoin. Älä käytä mitään pistokesovittimia maadoitettujen sähkötyökalujen kanssa.** Muuttamattomat pistokkeet ja sopivat pistorasiat vähentävät sähköiskun vaaraa.

- **Varo koskettamasta maadoitettuja pintoja, kuten putkia, pattereita, liesiä ja jääkaappeja.** Sähköiskun riski kasvaa, jos käyttäjän keho on maadoitettu.
- **Älä altista sähkötyökaluja sateelle tai märille olosuhteille.** Sähkötyökaluun päässyt vesi lisää sähköiskun riskiä.
- **Älä vahingoita johtoa. Älä koskaan käytä johtoa kantamiseen, vetämiseen tai pistokkeen irrottamiseen pistorasiasta. Pidä johto etäällä kuumuudesta, öljystä, terävistä reunoista tai liikkuvista osista.** Vahingoittuneet tai sotkeutuneet johdot lisäävät sähköiskun riskiä.
- **Kun käytät sähkötyökalua ulkona, käytä ulkotiloihin sopivaa jatkojohtoa.** Ulkokäyttöön sopivan johdon käyttäminen vähentää sähköiskuvaaraa.
- **Mikäli et voi välttää sähkötyökalun käyttöä kosteissa olosuhteissa, käytä maavuotokatkaisinta.** Maavuotokatkaisimen käyttö vähentää sähköiskun vaaraa.

Henkilökohtainen turvallisuus

- **Kun käytät sähkötyökalua, ole tarkkana, käytä tervettä järkeä ja keskity siihen, mitä olet tekemässä. Älä käytä sähkötyökalua väsyneenä tai alkoholin, huumeiden tai lääkityksen vaikutuksen alaisena.** Hetken epähuomio sähkötyökaluja käytettäessä voi johtaa vakavaan henkilövahinkoon.
- **Käytä henkilökohtaisia suojavarusteita. Pidä aina silmäsuojia.** Hengityssuojain, luistamattomat turvakengät, kypärä, kuulosuojaimet ja muut suojavarusteet niitä vaativissa oloissa käytettyinä vähentävät henkilövahinkoja.
- **Estä tahaton käynnistys. Varmista ennen virtalähteeseen ja/tai akkuun kytkemistä, työkaluun tarttumista tai sen kantamista, että sen virta on katkaistu.** Sähkötyökalujen kantaminen sormi katkaisijalla tai niiden kytkeminen sähköverkkoon tai akkuun katkaisimen ollessa päällä altistaa onnettomuuksille.
- **Irota mahdolliset säätöavaimet ennen virran kytkemistä sähkötyökaluun.** Sähkötyökalun pyöriivään osaan kiinnitetty avain voi aiheuttaa henkilövahingon.
- **Älä kurota. Säilytä aina tukeva asento ja tasapaino.** Tämä mahdollistaa sähkötyökalun paremman hallinnan odottamattomissa tilanteissa.
- **Pukeudu oikein. Älä käytä löysästi istuvia vaatteita tai koruja. Pidä hiuksesi, vaatteesi ja käsiinesi poissa liikkuvista osista.** Löysät vaatteet, korut tai pitkät hiukset voivat tarttua liikkuviin osiin.
- **Jos käytettävissä on kytkentämahdollisuus pölynpoistojärjestelmälle, varmista, että se kytketään**

ja että sitä käytetään oikein. Pölynpoistojärjestelmän käyttö voi vähentää pölyyn liittyviä riskejä.

- Tärinäpäästöt sähkötyökalun varsinaisen käytön aikana voivat poiketa ilmoitetusta kokonaisarvosta työkalun käyttötavasta riippuen. Käyttäjien tulee itsensä suojaamiseksi noudattaa turvatoimia, jotka perustuvat päästöjen arviointiin todellisissa käyttöolosuhteissa (huomioon ottaen kaikki käyttäjän osat, kuten työkalun päättäykemisaika ja se, milloin se käy joutokäynnillä, liipaisimen lisäksi).

Sähkötyökalujen käyttö ja huolto

- **Älä pakota sähkötyökalua.** Käytä käyttötarkoitukseen sopivaa sähkötyökalua. Oikea sähkötyökalu tekee työn paremmin ja turvallisemmin nopeudella, jota varten se on suunniteltu.
- **Älä käytä sähkötyökalua, jos virtaa ei voi kytkyä ja katkaista virtakatkaisimella.** Mikä tahansa sähkötyökalu, jota ei voi hallita katkaisimella, on vaarallinen, ja se pitää korjata.
- **Irrota pistoke pistorasiasta ja/tai akku sähkötyökalusta ennen kuin teet mitään säätöjä, vaihdat lisävarusteita tai varastoit sähkötyökalun.** Sellaiset varoitimet vähentävät riskiä, että sähkötyökalu käynnistetään vahingossa.
- **Varastoi käyttämättömät sähkötyökalut pois lasten ulottuvilta, äläkä anna henkilöiden, jotka eivät tunne sähkötyökalua tai näitä ohjeita, käyttää sähkötyökalua.** Sähkötyökalut ovat vaarallisia kouluttamattomien käyttäjien käsissä.
- **Huolla sähkötyökaluja.** Tarkista, etteivät liikkuvat osat ole väärin suunnattuja tai tarttuvia, ettei mikään osa ole murtunut sekä kaikki muut tekijät, jotka voivat vaikuttaa sähkötyökalun toimintaan. Jos sähkötyökalu on vahingoittunut, korjauta se ennen käyttöä. Monet onnettomuudet johtuvat huonosti huolletuista sähkötyökaluista.
- **Pidä leikkaustyökalut terävinä ja puhtaina.** Oikein huolletut leikkaustyökalut, joiden leikkausreunat ovat terävät, eivät juutu kiinni niin helposti ja ovat helpommin hallittavissa.
- **Käytä sähkötyökalua, lisävarusteita, teriä jne. näiden ohjeiden mukaisesti ottaen huomioon työskentelyolosuhteet ja suoritettavan työn laadun.** Sähkötyökalun käyttäminen ennakkoiduista poikkeavissa olosuhteissa voi johtaa vaaratilanteeseen.

Akkukäyttöisten työkalujen käyttö ja huolto

- **Lataa akku ainoastaan valmistajan tarkoitukseen nimeämällä laturilla.** Tietynlaiseen akustoon soveltuva laturi voi aiheuttaa toisen akuston lataamiseen käytettynä tulipalon vaaran.
- **Liitä työkaluihin ainoastaan niissä käytettäviksi hyväksytyt akkuja.** Muunlaisten akkujen käyttö voi aiheuttaa tapaturmien tai tulipalon vaaran.
- **Kun akkua ei käytetä, pidä se etäällä metalliesineistä, kuten paperiliittimistä, kolkoista, avaimista, nauloista, ruuveista tai muista pienistä**

metalliesineistä, jotka saattavat aiheuttaa kosketuksen liittimen välillä. Akkuliitinten saattaminen keskenään oikosulkuun voi aiheuttaa palovammoja tai tulipalon.

- **Akusta voi tihkua nestettä väärissä olosuhteissa. Vältä kosketusta akkunesteeseen. Jos akkunestettä joutuu iholle, huuhtele ihoalue vedellä. Jos neste joutuu kosketuksiin silmien kanssa, ota myös yhteys lääkäriin.** Akkuneste voi aiheuttaa ihoärsytystä tai palovammoja.

Huolto

- **Anna sähkötyökalun korjaaminen pätevän korjaajan tehtäväksi, joka käyttää vain täysin samanlaisia vaihto-osia.** Tämä varmistaa, että sähkötyökalu säilyy turvallisena käyttäjä.

Moottorisahan turvallisuusvaroitukset

- **Pidä kaikki ruumiinosat poissa teräketjun luota, kun moottorisaha on käynnissä.** Ennen kuin käynnistät moottorisahan, varmista, ettei teräketju osu mihinkään. Hetken huolimattomuus moottorisahaa käytettäessä voi aiheuttaa vaatteiden tai kehon tarttumisen teräketjuun.
- **Pidä moottorisaha aina tukevassa otteessa oikea käsi takakavassa ja vasen käsi etukavassa.** Moottorisahan pitäminen kädet päinvastaisessa asennossa lisää henkilövahingon riskiä, joten sitä ei pidä tehdä koskaan.
- **Pidä sähkötyökalua kädessäsi tarttumalla ainoastaan sen eristettyihin tartuntapintoihin, sillä teräketju voi koskettaa näkymättömissä olevia sähköjohtoja tai omaa virtajohtoaan.** Jos moottorisaha koskettaa jännitteellistä sähköjohtoa, myös laitteen paljaisiin metalliosiin voi syntyä jännite, jolloin käyttäjä voi saada sähköiskun.
- **Käytä suojalaseja ja kuulosuojaimia. Lisäsuojausta päälle, käsille ja jalalle suositellaan.** Asianmukainen turva-asu pienentää lentävistä roskista tai teräketjun tahattomasta koskettamisesta aiheutuvien henkilövahinkojen riskiä.
- **Pidä aina kunnollinen jalansija ja käytä moottorisahaa vain seistessäsi kiinteällä, turvallisella ja tasaisella pinnalla.** Liukkaat tai epätasaiset pinnat, kuten tikkaat, voivat aiheuttaa tasapainon tai moottorisahan hallinnan menettämisen.
- **Varo takaisinräjähdystä, kun sahaat jännityksessä olevaa oksaa.** Kun puun kuitujen jännitys vapautuu, jännittynyt oksa voi osua käyttäjään ja/tai heittää moottorisahaa hallitsemattomasti.
- **Ole erittäin varovainen sahatessasi pensaita ja isäimä.** Ohut materiaali voi tarttua teräketjuun ja kiettyä sinua kohti tai horjuttaa tasapainoasi.
- **Kanna moottorisahaa etukavasta virta katkaistuna ja poispäin kehostasi.** Kun kuljetat moottorisahaa tai viet sen varastoon, käytä aina terälevyn suojaa. Moottorisahan asianmukainen käsittely pienentää tahattoman, pyörivään teräketjuun kosketuksen riskiä.

- **Noudata voitelua, ketjun kiristämistä ja lisävarusteiden vaihtoa koskevia ohjeita.** Virheellisesti kiristetty tai voideltu teräketju voi joko katketa tai lisätä takapotkun riskiä.
- **Pidä kahvat kuivina, puhtaina ja öljyttöminä sekä puhtaana vasellinista.** Rasvaiset ja öljyiset kahvat ovat liukkaita, mikä voi aiheuttaa hallinnan menettämisen.
- **Sahaa vain puuta. Älä käytä moottorisahaa muihin kuin asianmukaisiin tarkoituksiin. Älä sahaa esimerkiksi muovia, kiveä tai muita kuin puisia rakennusmateriaaleja.** Moottorisahan käyttö muihin kuin sille tarkoitettuihin tehtäviin voi aiheuttaa vaaratilanteen.
- Suosittelemme, että sahaa ensi kertaa käyttävät harjoittelevat runkojen sahausta sahapukilla.

Takapotkun syyt ja keinot sen estämiseen

Terälevyn kärjen osuminen esineeseen tai puun sulkeutuminen ja teräketjun sahausuraan puristuksiin jääminen voi aiheuttaa takapotkun. Joissakin tilanteissa kärjen osuminen voi aiheuttaa äkillisen vastareaktion, jolloin terälevy sinkoutuu ylöspäin ja kohti käyttäjää. Teräketjun nipistäminen terälevyn yläosassa voi työntää terälevyä nopeasti taakse kohti käyttäjää. Kumpi tahansa näistä reaktioista voi aiheuttaa sahan hallinnan menettämisen, minkä seurauksena voi olla vakava loukkaantuminen. Älä luota yksinomaan sahaan asennettuihin turvalaitteisiin. Moottorisahan käyttäjän tulee suorittaa useita toimenpiteitä, joilla pyritään estämään tapaturmat tai loukkaantumiset sahaustöiden yhteydessä. Takapotku on tulosta työkalun virheellisestä käytöstä ja/tai virheellisistä toimintatavoista tai olosuhteista, ja se voidaan välttää alla kuvatuilla asianmukaisilla varotoimilla:

- **Säilytä pitävä ote sahasta siten, että peukalot ja etusomet ympäröivät moottorisahan kahvat ja molemmat kädet ovat sahan päällä, ja pidä kehosi ja käsivartesi asennossa, jossa pystyt vastaanottamaan takapotkuvoimat.** Käyttäjä voi hallita takapotkuvoimat, jos ryhtyy asianmukaisiin varotoimiin. Älä päästä irti moottorisahasta.
- **Älä kurkota liian kauas, äläkä koskaan sahaa olkapäätason yläpuolelta.** Tämä auttaa estämään tahatonta kärkekosketusta ja mahdollistaa paremman moottorisahan hallinnan odottamattomissa tilanteissa.
- **Käytä ainoastaan valmistajan määrittämiä varaterälevyjä ja -ketjuja.** Väärin terälevyjen ja teräketjujen käytöstä voi seurata teräketjun katkeaminen ja/tai takapotku.
- **Noudata valmistajan ohjeita teräketjun viilaukseen ja kunnossapitoon.** Syvyyden säädön korkeuden laskeminen voi lisätä takapotkua.

SÄILYTÄ NÄMÄ OHJEET TALLESSA.

Yleiset turvaohjeet



VAROITUS: Lue seuraavat varoitusohjeet ennen koneen käyttämistä.

- Tämä laite on vaarallinen työkalu, jos sitä käytetään huolimattomasti tai väärin. Tämä laite voi aiheuttaa käyttäjälle tai sivullisille vakavia vahinkoja tai kuoleman. On erittäin tärkeää, että luet ja ymmärrät tämän käyttöohjeen sisällön.
- Älä tee laitteeseen muutoksia, joita valmistaja ei ole hyväksynyt. Älä koskaan käytä laitetta, johon joku toinen on tehnyt muutoksia. Käytä aina alkuperäisiä lisävarusteita. Muut kuin valmistajan hyväksymät muutokset laitteeseen voivat aiheuttaa vakavia vahinkoja tai kuoleman käyttäjälle tai sivullisille.
- Teräketjuöljyjuuruujen ja sahanpurun pitkäaikainen hengittäminen voi aiheuttaa terveysongelmia.
- Kone muodostaa käytön aikana sähkömagneettisen kentän. Kenttä saattaa joissakin olosuhteissa häiritä aktiivisten tai passiivisten lääketieteellisten implanttien toimintaa. Jotta vakavilta vahingoilta tai kuolemalta vältytään, lääkinnällisiä implantteja käyttävien henkilöiden kannattaa neuvotella lääkärin ja lääkinnällisen implantin valmistajan kanssa ennen tämän laitteen käyttämistä.

Turvallisuusohjeet käyttöä varten



VAROITUS: Lue seuraavat varoitusohjeet ennen laitteen käyttämistä.

- Tämän käyttöohjekirjan tiedot eivät koskaan voi korvata alan ammattilaisten osaamista ja kokemusta. Jos et ole varma siitä, miten laitetta käytetään, käänny kokeneen ammattilaisen puoleen.
- Ota yhteyttä huoltoliikkeeseen tai Husqvarnaan, jos laitteen käytöstä on jotain kysyttävää. Kerromme sinulle, miten laitetta käytetään oikein ja turvallisesti. Moottorisahan käyttöön kannattaa hankkia koulutusta. Jälleenmyyjäsi, metsäopistot tai kirjastot voivat antaa tietoja saatavilla olevista koulutusmateriaaleista ja kursseista.
- Tähän laitteeseen liittyy merkittävä hallinnan menettämisen vaara. Laitteen käyttö puussa on sallittu ainoastaan henkilöille, jotka ovat saaneet erityiskoulutusta sahaamisesta ja työskentelytekniikasta. Käyttäjällä on oltava vaadittava turvavarustus, kuten nostokori, köydet ja turvavaljaat. Tavallisia moottorisahajoja suositellaan kaikkiin sahaustöihin maan tasolla.
- Noudata sahaamista ja työskentelytekniikoita koskevia ohjeita loukkaantumiseriskin vähentämiseksi. Älä työskentele puussa, jos et ole saanut siihen erityiskoulutusta. Tämä koulutus kattaa turvalliset kiipeämistavat ja työasennot. Opettele käyttämään turvavarusteita, kuten valjaita, köysiä, hihnoja, tolppakenkiä ja jousihakvoja.

- Älä sahaa terälevyn kärjessä olevalla takapotkusektorilla.
- Älä koske pyörivään teräketjuun. Se voi aiheuttaa vakavia vammoja tai johtaa kuolemaan.
- Älä yritä ottaa kiinni putoavia paloja, äläkä sahaa, jos käytössä on vain yksi turvaköysi. Käytä aina kahta turvaköyhtä.
- Nosta kuulosuojaimet pois korvilta heti sahausksen jälkeen kriittisen kaatovaiheen aikana, jotta kuulet äänet ja varoitukset.
- Varmista ennen laitteen käyttöä, että ymmärrät, mitä takapotku tarkoittaa ja miten se voidaan estää. Katso ohjeet kohdista *Mikä takapotku on? sivulla 46* ja *Yleisiä kysymyksiä takapotkusta sivulla 46*.
- Älä koskaan käytä viallista laitetta, akkua tai akkulaturia.
- Älä käytä laitetta ollessasi väsynyt tai sairas tai jos olet alkoholin, huumaavien aineiden tai lääkkeiden vaikutuksen alaisena. Älä käytä laitetta, jos otolitasi voi vaikuttaa näkökykyysi, vireytesi, harkintakykyysi tai kehosi hallintaan. Uupumisen riski kasvaa ennen työjakson päättymistä.
- Älä koskaan käynnistä moottorisahaa, jos terälevyä, teräketjua ja kaikkia suojuksia ei ole asennettu oikein. Muussa tapauksessa vetopyörä voi irrota ja aiheuttaa vakavia henkilövahinkoja. Katso ohjeet kohdasta *Asentaminen sivulla 42*.
- Varmista, että muut ihmiset tai eläimet eivät pääse osumaan laitteeseen tai vaarantamaan laitteen hallintaa.

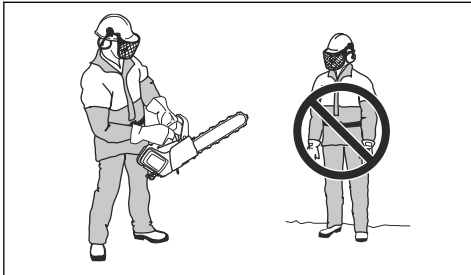

- Jos olet huolimaton, takapotkun vaara kasvaa. Jos terälevyn takapotkusektori osuu vahingossa oksaan, puuhun tai muihin esineisiin, tämä saattaa aiheuttaa takapotkun.
- Älä pitele laitetta yhdellä kädellä. Moottorisahaa ei voi hallita turvallisesti yhdellä kädellä.
- Pidä moottorisaha tukevassa otteessa oikea käsi yläkahvassa ja vasen käsi etukahvassa. Peukaloiden ja sormien on oltava kahvan ympärillä.

Tämä pienentää takapotkun vaikutusta, ja laite pysyy hallinnassasi. Älä irrota käsiä kahvoista!

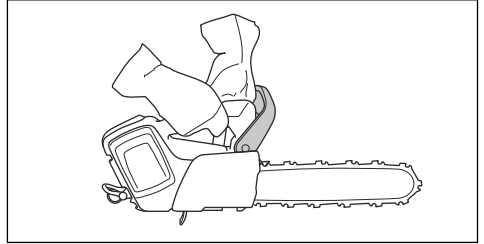

- Pidä jalat vakaassa asennossa ja varmista, ettei teräketju osu mihinkään.
- Älä käytä laitetta olkapäiden yläpuolella, äläkä yritä sahata terälevyn kärjellä.

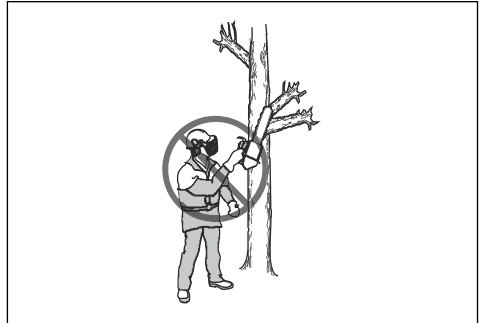

- Älä kokeile karsimista, jos et ole saanut siihen erityiskoulutusta.
- Tärinä lisääntyy, jos sahaat väärällä tai väärin teroitettulla terävarustuksella. Lehtipuiden kaltaisten kovien puulajien sahaus aiheuttaa enemmän tärinää kuin havupuiden kaltaisten pehmeiden puulajien sahaus.

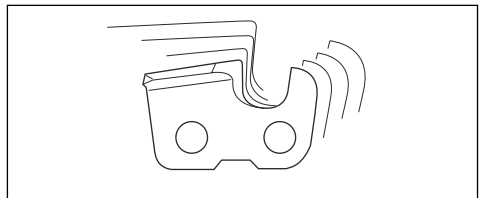

- Liiallinen altistuminen tärinälle saattaa aiheuttaa verisuoni- tai hermovaurioita verenkiertohäiriöistä kärsiville henkilöille. Käänny lääkärin puoleen, jos havaitset oireita, jotka voivat liittyä liialliseen tärinäaltistukseen. Esimerkkejä tällaisista oireista ovat puutumiset, tunnottomuus, kutinat, pistelyt, kipu, voimattomuus tai heikkous, ihon värin tai pinnan muutokset. Näitä oireita esiintyy tavallisesti sormissa, käsissä tai ranteissa etenkin kylmällä säällä.
- Vältä tilanteita, joissa et katso taitojesi riittävän.

- On mahdotonta kuvata kaikkia mahdollisia tilanteita, joita laitteen käytössä voi ilmetä. Ole aina varovainen ja käytä tervettä järkeä.



Henkilökohtainen suojavarustus



VAROITUS: Lue seuraavat varoitusohjeet ennen koneen käyttämistä.



- Suurin osa moottorisahaa käytettäessä sattuvista onnettomuuksista tapahtuu teräketjun osuessa käyttäjään. Käytä hyväksytyä henkilökohtaista suojavarustusta käytön aikana. Henkilökohtaiset suojavarusteet eivät kokonaan estä vammoja, mutta ne lieventävät niitä onnettomuustilanteessa. Pyydä huoltoliikettäsi suosittelemaan käytettäviä varusteita.
- Suojaa käsivartesi asianmukaisilla suojavarusteilla. Vaatteiden on oltava vartalonmyötäiset, mutta ne eivät saa rajoittaa liikkumista. Tarkista säännöllisesti henkilökohtaisten suojavarusteiden kunto.
- Käytä hyväksytyä suojakypärää.
- Käytä hyväksytyjä kuulonsuojaimia. Pitkäaikainen altistuminen melulle saattaa aiheuttaa pysyviä kuulovaurioita.
- Käytä aina suojalaseja tai kasvoisiriä, jotta sinkoavien kappaleiden aiheuttama vahinkoriski olisi pienempi. Laitte voi saada puulastujen ja pienten puunpalojen kaltaiset kappaleet sinkoutumaan ympäristöön suurella voimalla. Ne voivat aiheuttaa vakavia vahinkoja, etenkin silmille.
- Käytä viiltosuojattuja käsiineitä.
- Käytä viiltosuojattuja housuja.
- Käytä viiltosuojattuja, teräksisellä varussuojalla ja luistamattomalla pohjalla varustettuja saappaita.
- Pidä ensiapupakkausta aina mukana.
- Laitteen käyttö saattaa aiheuttaa kipinäintiä. Pidä aina palosammutusvälineet ja lapio lähitöillä metsäpalojen ehkäisemistä varten.

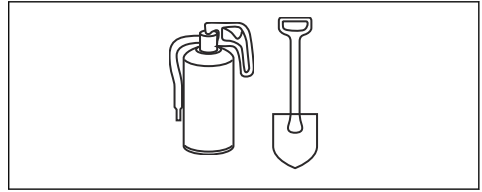

Tuotteen turvalaitteet



VAROITUS: Lue seuraavat varoitusohjeet ennen koneen käyttämistä.

- Älä käytä laitetta, jos turvalaitteet ovat vaurioituneet. Turvalaitteet on tarkistettava ja huollettava säännöllisesti. Katso ohjeet kohdasta *Laitteen turvalaitteiden huolto ja tarkistukset sivulla 49*. Vie laite huoltoliikkeen korjattavaksi, jos jokin turvalaite ei läpäise tarkistusta.



VAROITUS: Laitteen virheellinen huoltaminen voi lyhentää sen käyttöikää ja lisätä onnettomuusriskiä. Kaikki huolto- ja/tai korjaustyöt on jätettävä ammattilaisen tehtäväksi. Saat lisätietoja huoltoliikkeestä.

Huomautus: Katso turvalaitteiden sijainti laitteessasi kohdasta *Tuotteen kuvaus sivulla 32*.

Näppäimistö

Varoitusvalo vilkkuu, jos ketjujarru on kytkettynä tai laite on vaarassa ylikuormittua. Ylikuormitussuoja pysäyttää laitteen hetkellisesti ja estää sen käytön, kunnes lämpötila palautuu ennalleen. Jos valo palaa jatkuvasti, käänny huoltoliikkeen puoleen.

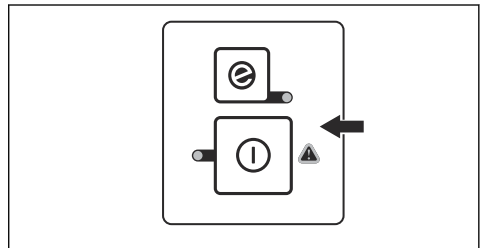

Automaattinen pysäytys

Laitteessa on automaattinen pysäytystoiminto, joka pysäyttää laitteen, jos sitä ei käytetä minuuttiin.

Takapotkusuojausella varustettu ketjujarru

Laitteessa on ketjujarru, joka pysäyttää ketjujarrun takapotkun sattuessa. Ketjujarru vähentää

onnettomuusriskiä, mutta vain sinä voit estää onnettomuudet.

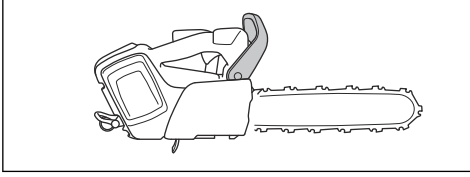

VAROITUS: Vältä tilanteita, joihin liittyy takapotkuvaara. Ole varovainen laitetta käyttäessäsi ja varmista, että terälevyn takapotkusektori ei osu mihinkään.

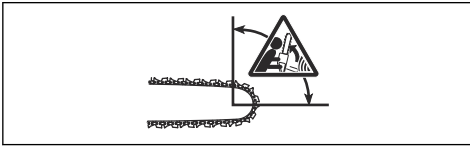

Ketjujarru kytetään päälle joko vasemmalla kädellä tai automaattisella pysäytystoiminnolla. Kytke ketjujarru käsin päälle työntämällä takapotkusuojusta eteenpäin. Tämä liike käynnistää jousikuormitteisen mekanismin, joka pysäyttää vetopyörän.

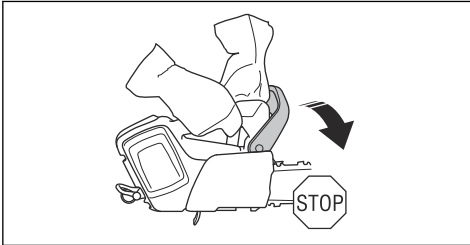

Ketjujarrun kytkeytyminen riippuu takapotkun voimasta. Se riippuu myös siitä, missä asennossa laite on takapotkusektorin osuessa johonkin. Jos takapotku on huomattavan voimakas takapotkusektorin ollessa mahdollisimman kaukana käyttäjästä, automaattinen pysäytystoiminto kytkee ketjujarrun. Jos takapotku on lievä tai takapotkusektori on lähempänä käyttäjää, ketjujarru kytetään päälle vasemmalla kädellä.



Käytä ketjujarrua seisontajarruna, kun käynnistät laitetta tai siirrät sitä lyhyitä matkoja. Tällöin teräketju ei pääse osumaan käyttäjään tai sivullisiin.

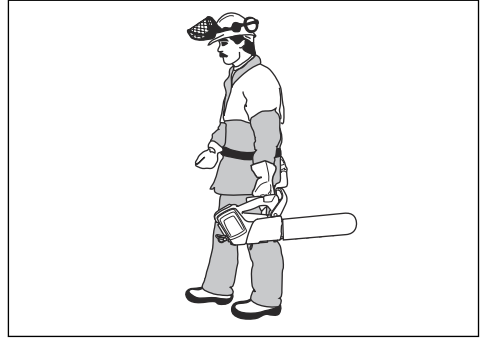

Kytke ketjujarru pois päältä vetämällä takapotkusuojusta taaksepäin.

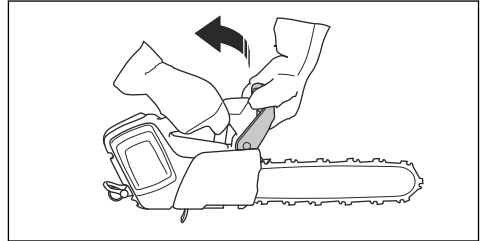

Takapotku voi olla salamannopea ja erittäin voimakas. Useimmat takapotkut ovat heikkoja, eivätkä ne aina kytke ketjujarrua. Mikäli takapotku tapahtuu sahan käytön aikana, pidä lujasti kiinni kahvoista, äläkä päästä irti.

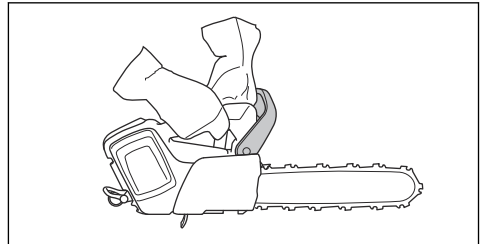

Takapotkusuojus pienentää myös teräketjuun osumisen riskiä, jos ote irtoaa etukahvasta.

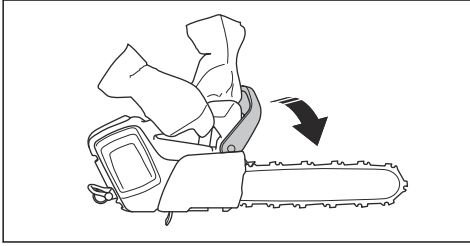

Kaatoasennossa ketjujarrua ei voi kytkeä käsin. Tässä asennossa ketjujarrun voi kytkeä päälle ainoastaan automaattisella pysäytystoiminnolla.

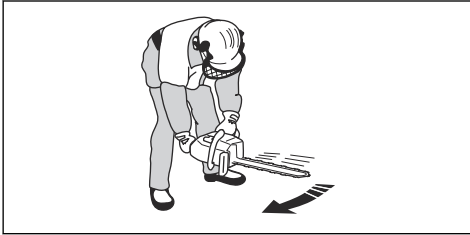

Käyttöliipaisimen varmistin

Käyttöliipaisimen varmistin estää tahattoman käyttöliipaisimen käytön. Jos tartut kahvaan ja painat käyttöliipaisimen varmistinta (A), käyttöliipaisin (B) vapautuu. Kun irrotat otteen kahvasta, sekä käyttöliipaisin että varmistin palautuvat lähtöasentoonsa.

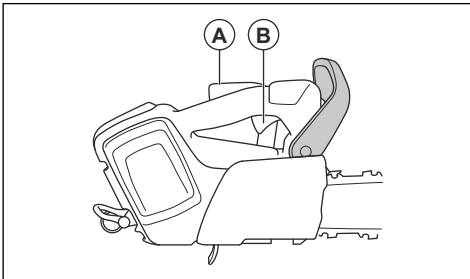

Ketjusieppo

Jos teräketju katkeaa tai irtoaa, se jää ketjusieppoon. Jos ketjun kireys on sopiva, riski pienenee. Riskiä voi pienentää myös oikeaoppisilla terälevyn ja -ketjun

huoltotoimenpiteillä. Katso ohjeet kohdista *Asentaminen sivulla 42* ja *Huolto sivulla 48*.

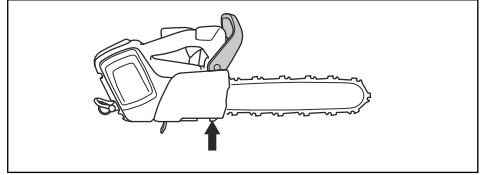

Akkuturvallisuus



VAROITUS: Lue seuraavat varoitusohjeet ennen koneen käyttämistä.

- Käytä vain laitteellesi suositeltuja Husqvarna BLi -akkuja. Akkujen ohjelmisto on suojattu.
- Käytä ladattavia Husqvarna BLi -akkuja vain kyseisten Husqvarna-tuotteiden virtalähteenä. Tapaturmien välttämiseksi akku ei saa käyttää muiden laitteiden virtalähteenä.
- Sähköiskun vaara. Älä koske akun napoihin avaimella, ruuvilla tai muilla metalliesineillä. Tämä voi aiheuttaa akun oikosulun.
- Älä käytä akkuja, joita ei voi ladata.
- Älä aseta esineitä akun ilmarakoihin.
- Pidä akku suojassa suoralta auringonvalolta, kuumuudelta ja avotulelta. Akku voi räjähtää ja aiheuttaa palo- ja/tai syöpymisvammoja.
- Suojaa akku sateelta ja kosteilta olosuhteilta.
- Älä altista akkuja mikroaalloille ja korkealle paineelle.
- Älä yritä purkaa tai rikkoo akkuja.
- Älä anna akkuhapon joutua kosketuksiin ihon kanssa. Akkuhappo vahingoittaa ihoa ja aiheuttaa korroosiota ja palovammoja. Jos akkuhappoa joutuu silmiisi, älä hankaa silmiä vaan huuhtele niitä vedellä ainakin 15 minuuttia. Jos akkuhappoa joutuu iholle, puhdista iho runsaalla vedellä ja saippualla. Hakeudu lääkäriin.
- Käytä akkuja $-10...40\text{ °C}$:n ($14...104\text{ °F}$) lämpötilassa.
- Älä pese akkuja tai akkulaturia vedellä. Katso *Huolto sivulla 48*.
- Älä käytä viallista tai vaurioitunutta akkuja.
- Säilytä akkuja varastossa kaukana metalliesineistä kuten nautoista, ruuveista ja koroista.
- Pidä akku poissa lasten ulottuvilta.

Akkulaturin turvallisuus



VAROITUS: Lue seuraavat varoitusohjeet ennen koneen käyttämistä.

- Sähköiskun tai oikosulun vaara, jos turvaohjeita ei noudateta.

- Käytä hyväksytytä maadoitettua pistorasiaa, jossa ei ole vaurioita.
- Älä käytä muita kuin akun mukana toimitettua akkulaturia. Käytä vain Husqvarna QC -latureita Husqvarna BLi -vara-akkujen lataamiseen.
- Älä yritä purkaa akkulaturia.
- Älä käytä viallista tai vaurioitunutta akkulaturia.
- Älä nosta akkulaturia virtajohdosta. Irrota akkulaturi pistorasiasta vetämällä pistoke ulos. Älä vedä virtajohdosta.
- Pidä kaikki kaapelit ja jatkojohdot poissa veden, öljyn ja terävien reunojen ulottuvilta. Pidä huolta, ettei kaapeli jää oven, aitojen tai muiden vastaavien esineiden väliin.
- Älä käytä akkulaturia herkästi syttyvien materiaalien tai syöpymistä aiheuttavien materiaalien lähellä. Varmista, että akkulaturia ei ole peitetty. Jos havaitset savua tai tulta, irrota akkulaturin pistoke pistorasiasta.
- Lataa akku vain sisätiloissa poissa auringonvalosta ja paikassa, jossa on hyvä ilmanvaihto. Älä lataa akkua ulkona. Älä lataa akkua märissä olosuhteissa.
- Käytä akkulaturia vain lämpötilan ollessa 5...40 °C (41...104 °F). Käytä laturia kuivassa ja pölyttömässä ympäristössä, jossa on hyvä ilmanvaihto.
- Älä aseta esineitä akkulaturin jäähdytysaukkoihin.
- Älä liitä akkulaturin liittimiä metalliesineisiin, sillä tämä voi aiheuttaa akkulaturin oikosulun.
- Käytä hyväksytyttä ja ehjiä pistorasioita.

- Käytä oikeaa terälevyn ja teräketjun yhdistelmää, jotta takapotkun vaara vähenee! Käytä vain suosittelemiamme terälevyn ja teräketjun yhdistelmiä ja oikeita viilaustarvikkeita. Katso ohjeet kohdasta *Huolto sivulla 48*.

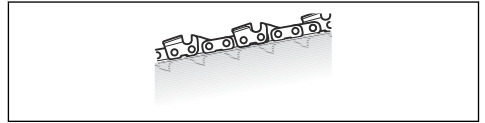

- Käytä suojakäsineitä teräketjua käsitellessäsi. Myös paikallaan oleva teräketju voi aiheuttaa vammoja, jos siihen kosketaan.
- Huolehdi leikkuuhammastuksen oikeasta teroituksesta! Noudata ohjeitamme ja käytä suositeltua viilausohjainta. Vahingoittunut tai väärin teroitettu teräketju lisää onnettomuusvaaraa.

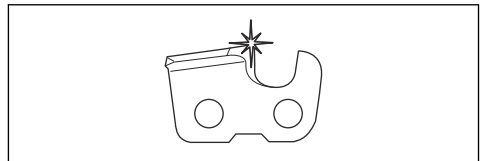

- Pidä syvyyden säätö oikeana! Noudata ohjeitamme ja käytä suositeltua säätöhampaan viilausohjainta. Liian suuri korkeusero lisää takapotkun vaaraa.

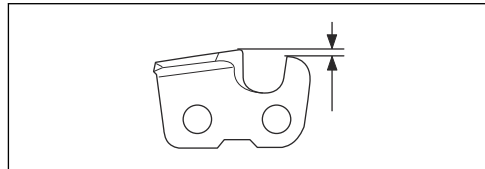

- Varmista, että teräketju on oikein kiristetty! Jos teräketju ei ole kireällä terälevyä vasten, sen irtoamisriski kasvaa. Tällöin terälevy, teräketju ja vetopyörä kulumat tavallista enemmän.

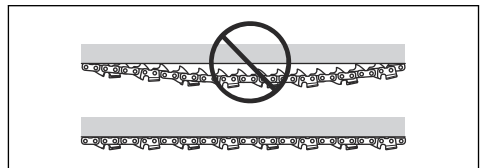

- Huolla terälaitteet säännöllisesti ja voitele ne asianmukaisesti. Terälevyn, teräketjun ja vetopyörän kulumisen riski kasvaa, jos teräketjua ei ole voideltu oikein.

Turvaohjeet huoltoa varten



VAROITUS: Lue seuraavat varoitusohjeet ennen laitteen huoltamista.

- Irrota akku ennen laitteen huoltoa, muita tarkistuksia tai kokoamista.
- Käyttäjän on huolehdittava ainoastaan tässä käyttöohjekirjassa kuvatusta korjaus- ja huoltotomista. Anna huoltoliikkeen tehdä suuremmat korjaus- ja huoltotoimet.
- Älä pese akkua tai akkulaturia vedellä. Vahvat pesuaineet voivat vaurioittaa muovia.
- Laitteen huoltamatta jättäminen lyhentää sen käyttöikää ja lisää onnettomuusriskiä.
- Laitteen huolto- ja korjaustyöt, erityisesti laitteen turvalaitteille tehtävät työt, vaativat erityiskoulutusta. Jos kaikkia käyttöohjekirjassa lueteltuja tarkastuksia ei huollon jälkeen voida suorittaa hyväksytysti, vie laite huoltoliikkeeseen. Siellä laitteesi huolletaan ja korjataan ammattimaisesti.
- Käytä vain alkuperäisiä varaosia.

Terälaitteiden turvaohjeet



VAROITUS: Lue seuraavat varoitusohjeet ennen koneen käyttämistä.

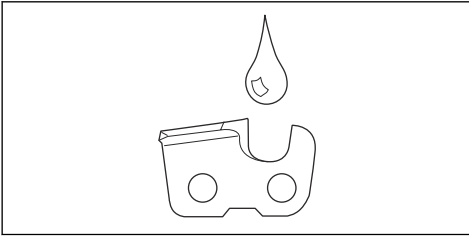

Asentaminen

Terälevyn ja teräketjun asennus



VAROITUS: Irrota aina akku ennen asentamista tai laitteen huoltamista.

1. Vapauta ketjujarru.

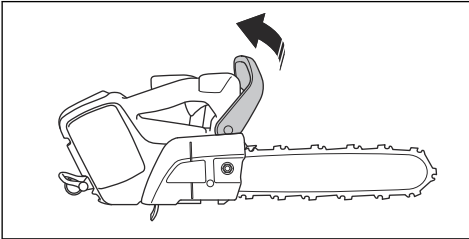

2. Irrota terämutteri, vetopyörän suojus ja kuljetussuoja (A).

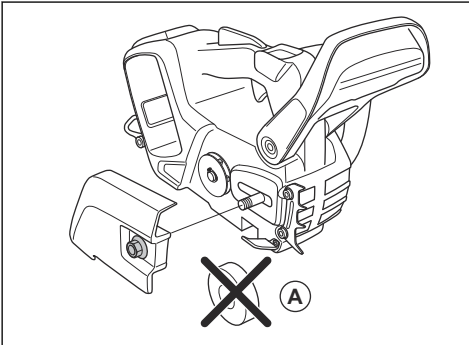

3. Aseta terälevy terälevyn pulttien päälle. Ohjaa terälevy aivan takimmaiseen asentoon. Nosta teräketju ketjupyörän päälle ja aseta se terälevyn ohjausuraan. Aloita terälevyn yläreunasta.

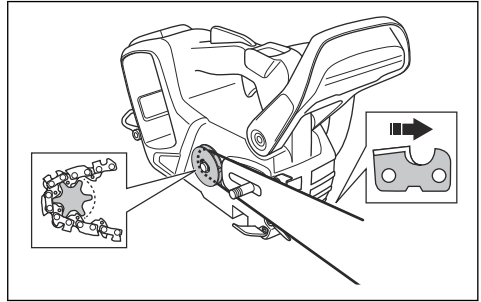

4. Varmista, että hammaslenkkien teräsarmat ovat eteenpäin terälevyn yläpuolella.
5. Asenna ketjupyörän suojus ja ohjaa ketjun kiristystappi terälevyn loveen.

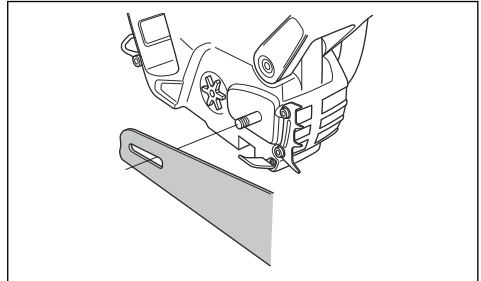

6. Varmista, että teräketjun vetolenkit asettuvat oikein ketjupyörään.
7. Tarkista, että teräketju on asetettu oikein terälevyn ohjausuraan.
8. Kiristä terämutteri sormitiukkuuteen.
9. Kiristä teräketju. Katso ohjeet kohdasta *Teräketjun kiristäminen sivulla 53*.

Kuorituen asennus

Käännä kuorituen asennuksessa huoltoliikkeesi puoleen.

Toiminta

Johdanto



VAROITUS: Lue ja sisäistä turvallisuutta käsittelevä luku ennen laitteen käyttöä.

Laitteen toiminnan tarkistaminen

1. Tarkista, että ketjujarru toimii oikein ja ettei se ole vaurioitunut.
2. Tarkista, että käyttöliipaisimen varmistin toimii oikein ja on ehjä.
3. Tarkista, että näppäimistö toimii oikein.
4. Varmista, ettei kahvoissa ole öljyä.
5. Tarkista, että kaikki osat on kiinnitetty oikein ja että ne ovat ehjät ja paikallaan.
6. Tarkista ketjusieppo ja varmista, että se on kiinnitetty oikein.
7. Tarkista ketjun kireys.
8. Lataa akku ja varmista, että se on kiinnitetty laitteeseen oikein.
9. Varmista, että teräketju pysähtyy, kun vapautat käyttöliipaisimen.

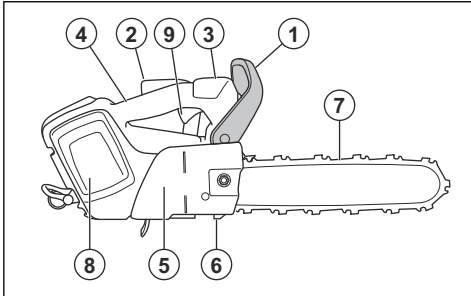

Teräketjuöljy

Kaikissa Husqvarna-moottorisahamalleissa on automaattinen teräketjunvoitelu. Osaan malleista on saatavana myös öljynvirtauksen säätö.

Ota seuraavat asiat huomioon ketjuöljyn valinnassa:

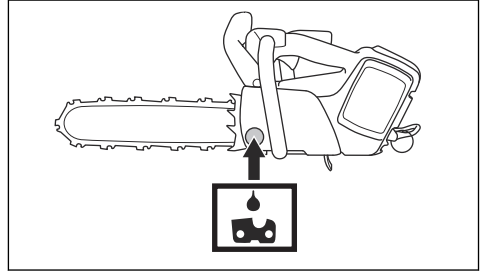

- Öljysäiliössä oleva öljy riittää noin kolmeen akun latauskertaan. Tämä edellyttää oikean ketjuöljyn käyttöä. Jos ketjuöljy on liian ohutta, se ei riitä niin pitkään.
- Teräketjuöljyn on tartuttava hyvin teräketjuun ja lisäksi säilytettävä juoksevuusominaisuutensa sekä lämpimässä että kylmässä säässä.
- Käytä ilman lämpötilaan sopivaa öljytyyppiä (oikea viskositeetti). Osa öljyistä menettää juoksevuuttaan alle 0 °C:n (32 °F:n) lämpötiloissa. Tämä voi aiheuttaa öljypumpun ylikuormittumisen ja pumpun osien vaurioitumisen.
- Käytä suositeltua terävarustusta. Liian pitkä terälevy vaatii enemmän ketjuöljyä.
- Kysy lisätietoja ketjuöljyn valinnasta huoltoliikkeestä.



VAROITUS: Älä käytä jäteöljyä! Jäteöljy on vahingollista sekä sinulle että ympäristölle. Lisäksi jäteöljy vaurioittaa öljypumppua, terälevyä ja teräketjua.



VAROITUS: Jos terävarustusta ei ole voideltu riittävästi, teräketju voi rikkoutua. Tämä voi aiheuttaa käyttäjälle vakavan vahingon tai johtaa kuolemaan.



HUOMAUTUS: Kun käytät kasvipohjaista ketjuöljyä, puhdista terälevyn ohjausura sekä teräketju ennen pidempää varastointia. Muussa tapauksessa teräketju saattaa hapettua, jolloin teräketju jäykistyy ja terälevyn kärkipyörä tukkeutuu.

Akkulaturin kytkeminen

1. Kytke akkulaturi tyypikilven mukaiseen verkkovirtaan ja taajuuteen.

2. Aseta pistoke maadoitettuun pistorasiaan.
Akkulaturin vihreä merkkivalo vilkkuu kerran.

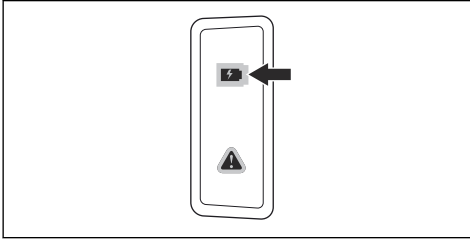

Huomautus: Akku ei lataudu, jos sen lämpötila on yli 50 °C / 122 °F. Jos lämpötila on yli 50 °C / 122 °F, akkulaturi jäähdyyttää akkua.

Akun kytkeminen akkulaturiin

Huomautus: Lataa akku, jos sitä käytetään ensimmäisen kerran. Uuden akun varaus on vain 30 %.

1. Varmista, että akku on kuiva.
2. Aseta akku akkulaturiin.

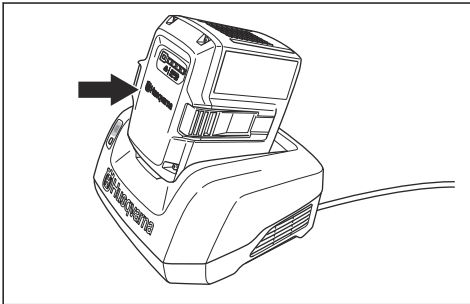

3. Varmista, että laturin vihreä latausvalo syttyy. Se kertoo, että akku on oikein kiinni akkulaturissa.

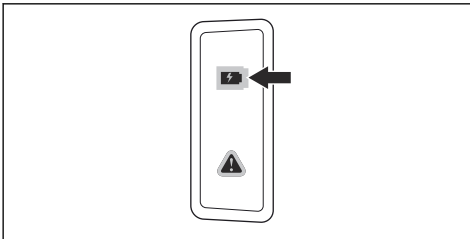

4. Kun akun kaikki LED-merkkivalot syttyvät, akku on ladattu täyteen.

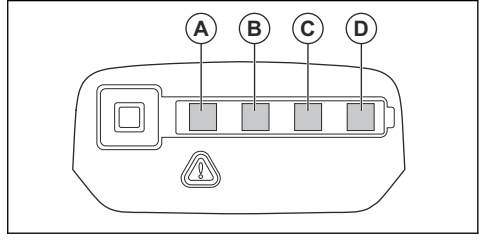

5. Irrota akkulaturi pistorasiasta vetämällä pistoketta.
Älä vedä kaapelista.
6. Irrota akku akkulaturista.

Huomautus: Katso lisätietoja akun ja akkulaturin käyttöohjeista.

Laitteen käynnistäminen

1. Tarkista käyttöliipaisin ja sen varmistin. Katso *Käyttöliipaisimen varmistimen tarkistaminen sivulla 49.*
2. Kytke ketjujarru työntämällä takapotkusuojusta eteenpäin.

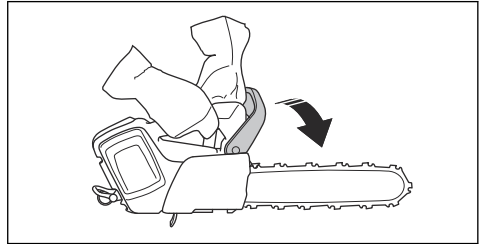

3. Aseta akku akun pidikkeeseen.

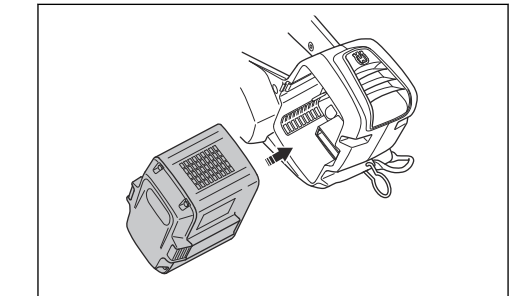

4. Paina akun alaosaa, kunnes kuulet naksahduksen.



HUOMAUTUS: Jos akku ei siirry pidikkeeseen helposti, sitä ei ole kiinnitetty oikein pidikkeeseen.

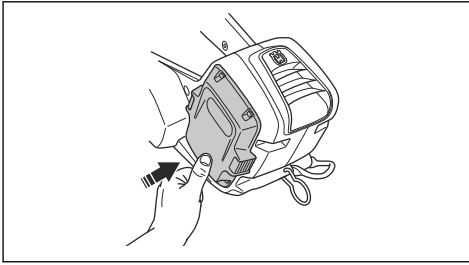

5. Paina ja pidä käynnistinpainiketta painettuna, kunnes vihreä merkkivalo syttyy.

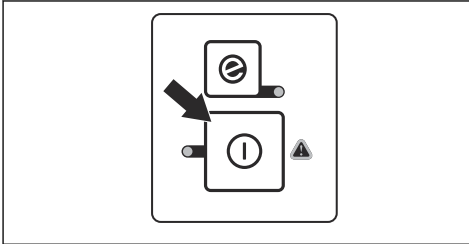

VAROITUS: Jos käynnistät sahan puussa, kytke ketjujarru päälle ennen kuin lasket sahan hihnan varaan.

SavE-toiminnon käyttäminen

Tässä laitteessa on virransäästötoiminto, SavE. SavE-toiminto hidastaa ketjun nopeutta ja takaa pisimmän mahdollisen käyttöajan yhdellä akun latauksella.

Huomautus: SavE-toiminto ei vähennä laitteen leikkutehoa.

1. Paina näppäimistön SavE-painiketta.
2. Varmista, että vihreä merkkivalo syttyy.
3. Sammuta toiminto painamalla SavE-painiketta uudelleen. Vihreä merkkivalo sammuu.

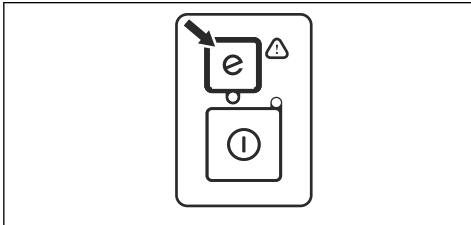

Laitteen pysäyttäminen

1. Paina ja pidä näppäimistön käynnistys-/pysäytyspainiketta painettuna, kunnes vihreä merkkivalo sammuu.

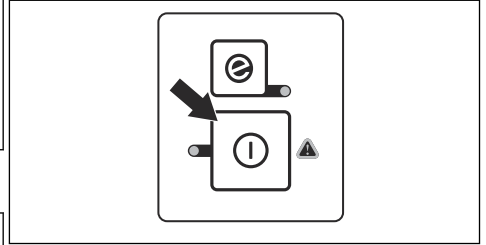

2. Vedä akku ulos ja irrota se akun pidikkeestä painamalla akun vapautuspainikkeita.

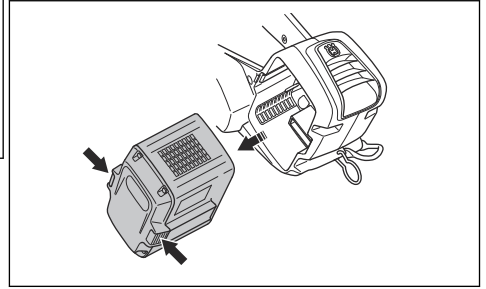

VAROITUS: Irrota akku, kun et käytä laitetta tai näe sitä kunnolla. Näin estetään laitteen tahaton käynnistäminen.

Yleistä tietoa työskentelytavasta

Alla on annettu yleistä tietoa sahan käytöstä.



VAROITUS: Tämän käyttöohjeen sisältämät tiedot työskentelytekniikasta eivät vastaa asianmukaista koulutusta, joka tarvitaan tämän puun sahaukseen tarkoitetun moottorisahan käyttöön. Tämä laite on tarkoitettu ainoastaan erityiskoulutuksen saaneiden puunhoitajien käyttöön. Käyttö ilman asianmukaista koulutusta voi johtaa vakaviin vammoihin. Älä tee mitään sellaista, mihin et katso taitosi riittävän!

- Vetävällä teräketjulla sahaaminen tarkoittaa sahaamista terälevyn alaosalla. Teräketju vetää puun läpi sahattaessa. Tässä asennossa saha ja

takapotkusektorin asento pysyvät paremmin hallinnassa.

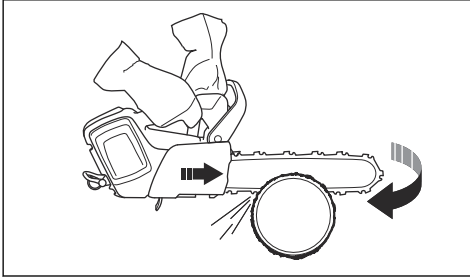

- Työntävällä teräketjulla sahaaminen tarkoittaa sahaamista terälevyn yläosalla. Teräketju työntää sahaa käyttäjän suuntaan.

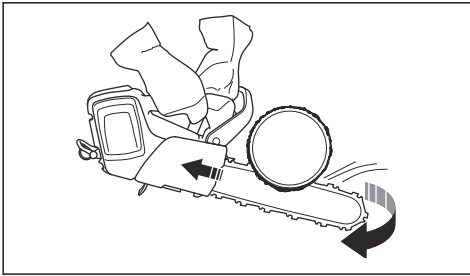

VAROITUS: Ole varovainen, kun sahaat työntävällä teräketjulla. Jos teräketju jää kiinni runkoon, moottorisaha voi työnnyä sinua kohti. Tämä on estettävä, sillä muuten terälevyn takapotkusektori voi osua puuhun. Tämä puolestaan aiheuttaa takapotkun.

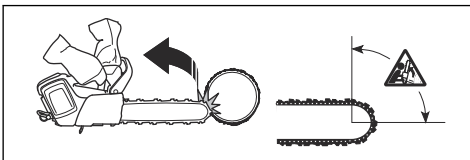

- Sahaa täydellä kaasulla.
- Vapauta käyttöliipaisin jokaisen sahausksen jälkeen.



HUOMAUTUS: Moottori voi vahingoittua, jos sitä käytetään liian pitkään täydellä kaasulla ilman kuormitusta. Esimerkkinä on sahaaminen ilman teräketjun antamaa vastusta.

Mikä takapotku on?



VAROITUS: Jos takapotku tapahtuu teräketjun pyöriessä, se voi aiheuttaa vakavia vahinkoja käyttäjälle tai johtaa

kuolemaan. Käyttäjän on ehdottomasti ymmärrettävä takapotkun syyt, jotta hän osaa estää niitä oikeaa työtekniikkaa käyttämällä. Jos olet valmistautunut, takapotkun vaara vähenee.

Jos takapotkusektorin pyörivä teräketju osuu johonkin, se aiheuttaa takapotkun. Takapotku voi olla salamannopea ja hyvin voimakas, jolloin laite, terälevy ja teräketju paiskautuvat käyttäjää vasten. Älä anna takapotkusektorin osua mihinkään.

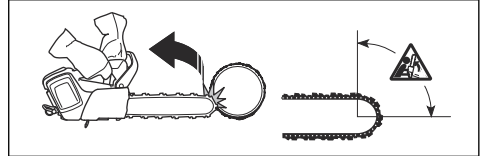

Takapotku suuntautuu aina terälevyn terätason suuntaan. Yleensä laite, terälevy ja teräketju paiskautuvat käyttäjää vasten, mutta ne voivat lennähtää myös toiseen suuntaan. Liikkeen suunta riippuu siitä, miten laitetta käytetään takapotkun sattuessa.



Mitä pienempi terälevyn kärkisäde, sitä pienempi takapotkun vaara.

Teräketju koostuu useista lenkeistä, joiden rakenne voi olla joko vakio tai takapotkuja ehkäisevä. Takapotkun vaikutusta voi lieventää käyttämällä oikeaa terävarustusta, joka vähentää takapotkuja.



VAROITUS: Mikään teräketju ei täysin ehkäise takapotkun aiheuttamia vaaratilanteita.

Yleisiä kysymyksiä takapotkusta

- Voinko kytkeä ketjujarrun aina käsin takapotkun yhteydessä?

Ei. Takapotkusuojausten työntäminen eteenpäin edellyttää jonkin verran voimaa. Jos et käytä riittävästi voimaa, ketjujarru ei välttämättä kytkeydy.

Näin saattaa tapahtua tilanteessa, jossa pidät kättäsi vain keyvesti takapotkusuojuksella. Sinun on myös pidettävä laitteesta kiinni kaksin käsin työskentelyn aikana. Takapotkun yhteydessä kätesi ei saa kirovota etukahvasta. Tällöin et pysty kytkemään ketjujarrua käsin tai ketjujarru kytkeytyy vasta, kun laite on jo ehtinyt liikkua pitkän matkaa. Mikäli näin käy, ketjujarru ei välttämättä pysäytä teräketjua ennen kuin se osuu sinuun. Joissakin asennoissa et edes pysty koskemaan takapotkusuojukseen ketjujarrun kytkemistä varten. Yksi tällainen asento on kaatoasento.

• **Kytkeekö automaattinen pysäytystoiminto aina ketjujarrun takapotkun yhteydessä?**

Ei. Ketjujarrun on ensinnäkin toimittava oikein. Katso ketjujarrun tarkistusta koskevat ohjeet kohdasta *Laitteen turvalaitteiden huolto ja tarkistukset sivulla 49*. Suosittelemme tämän tarkistuksen tekemistä aina ennen laitteen käyttöä. Takapotkun on lisäksi oltava riittävän voimakas, jotta se kytkisi ketjujarrun. Jos ketjujarru on liian herkkä, se kytkeytyy jatkuvasti.

• **Suojaako ketjujarru aina takapotkun aiheuttamilta vahingoilta?**

Ei. Ketjujarrun on toimittava oikein, jotta se suojaisi riittävästi. Ketjujarrun on lisäksi oltava kytkettynä takapotkun sattuessa, jotta se pysäyttää teräketjun. Jos olet terälevyn lähellä, ketjujarru ei välttämättä ehdi pysäyttämään teräketjua ennen kuin se osuu sinuun.



VAROITUS: Ainoastaan oma toimintasi ja oikeat työskentelytekniikat voivat estää takapotkuja.

Sahan valmistelu puussa työskentelyä varten

1. Maassa työskentelevän henkilön on tarkistettava polttoaineen määrä ja käynnistys. Sahan on annettava lämmetä.
2. Kytke ketjujarru päälle.
3. Kiinnitä saha maanpinnan yläpuolella tapahtuvaa puiden hoitoa varten. Kiinnitä sahaan hihna, joka kytketään käyttäjän valjaisiin.
 - a) Kiinnitä hihnan toinen pää köyden kiinnityslenkin ympärille.

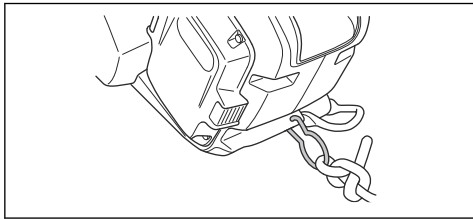

Huomautus: Jos käyttäjä menettää laitteen hallinnan, kiinnityshihna estää sahaa putoamasta

maahan. Kiinnitä vyön kiinnityslenkki käyttäjän valjaisa olevaan koukkuun ensisijaisena turvatoimenpiteenä. Jos käytät hihnaa ensimmäisenä turvatoimenpiteenä, laske saha turvaköyden varaan. Älä päästä moottorisaha putoamaan.

- b) Kiinnitä sahan kiinnitykseen hyväksytyt jousihaat käyttäjän valjaisiin hihnan ja köyden kiinnityslenkin kautta.

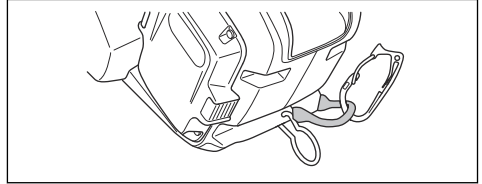

HUOMAUTUS: Käytä turvaköyttä köyden kiinnityslenkin kanssa. Älä käytä vyön kiinnityslenkkiä.

- c) Nosta saha puussa olevan käyttäjän luo. Kiinnitä hihnan toinen pää käyttäjän valjaisiin.



VAROITUS: Varmista, että saha on kiinnitetty turvallisesti, kun nostat sen puussa olevan käyttäjän luo.

- d) Kiinnitä saha valjaisiin ennen irrotusta. Puussa oleva käyttäjä vastaa tästä toimenpiteestä.

4. Sahan saa kiinnittää ainoastaan yhteen valjaiden neljästä suositellusta kiinnityspisteestä.

Huomautus: Kiinnitä saha valjaiden takimmaiseen kiinnityspisteeseen. Tällä tavoin saha pysyy erillään kiipeilyköysistä ja sahan painoa tuetaan selkärangalla.

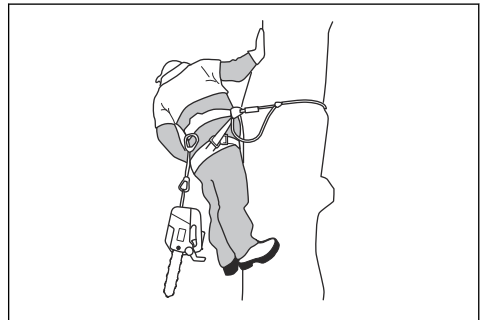

VAROITUS: Varmista, että saha on kiinnitetty turvallisesti uuteen paikkaan ennen kuin irrotat sen ensimmäisestä kiinnityspisteestä.

Laitteen käyttäminen puussa



VAROITUS: Useimmat onnettomuudet johtuvat siitä, ettei käyttäjä hallitse täysin laitetta tai työasentoaan. Lue ja sisäistä turvallisuusohjeet ennen laitteen käyttöä.

- Huolehdi turvallisesta työasennosta, kun sahaat vaakasuoraan lantion tasolla ja pystysuoraan palleen tasolla. Tällä tavoin voit pitää laitteesta kiinni molemmilla käsillä. Tätä työskentelytapaa pidetään yleissääntönä.
- Pidä jalat vakaassa asennossa, kun sahaat pystysuoria oksia, ja sivuttaisvoimat ovat alhaiset. Ohjaa turvaköysi toisen ankkurointipisteen läpi kasvavien sivuttaisvoimien eliminoimiseksi tai ehkäisemiseksi. Voit myös käyttää suoraan valjaista tulevaa, säädettyä hihnaa ja kiinnittää sen toiseen ankkurointipisteeseen.

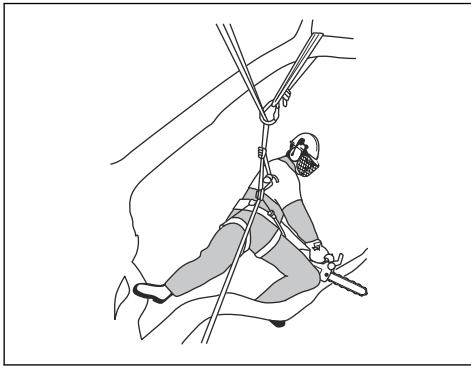

- Varmista turvallinen työasento jalkasilmukan avulla.

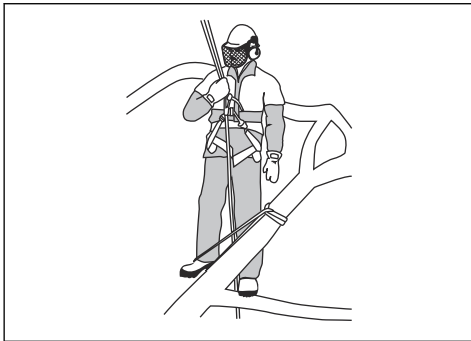

- Tarkista valjaiden, vyön ja köysien kunto säännöllisesti.

Kiinni jääneen laitteen irrotus

1. Pysäytä saha.
2. Kiinnitä saha turvallisesti puun suuntaiseen leikkausuraan tai erilliseen työkaluköyteen.
3. Nosta oksaa ja irrota saha samaan aikaan leikkausurasta. Käytä vääntörautaa leikkausuran avaamiseen.



VAROITUS: Älä yritä nykäistä sahaa irti. Vakavan henkilövahingon vaara.

4. Irrota saha tarvittaessa käsisahalla tai toisella moottorisahalla. Katkaise oksa vähintään 30 senttimetrin (12 tuuman) etäisyydeltä kiinni jääneestä sahasta. Sahaa kiinnijäämiskohdan ulkopuolelta.

Huolto

Johdanto



VAROITUS: Ennen minkäänlaisten huoltotöiden aloittamista sinun on luettava

turvallisuutta käsittelevä luku niin, että ymmärrät sen sisällön.

Laitteen turvalaitteiden huolto ja tarkistukset

Takapotkusuojuksen tarkistaminen

Tarkista takapotkusuojus säännöllisesti.

1. Varmista, että takapotkusuojus on ehjä eikä siinä ole näkyviä vikoja, esim. materiaalihalkeamia.

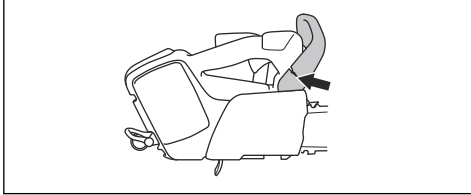

2. Varmista, että takapotkusuojus pääsee liikkumaan vapaasti ja se on kiinnitetty turvallisesti sahaan.

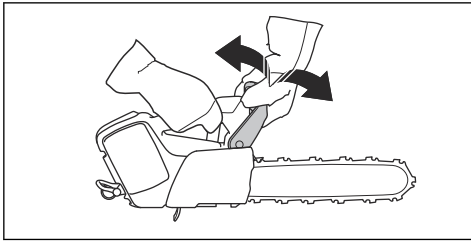

Jarrun tarkistaminen

1. Käynnistä saha ja varmista, ettei teräketju kosketa maata tai mitään esinettä. Katso ohjeet kohdasta *Laitteen käynnistäminen sivulla 44*.
2. Ota luja ote sahausta. Laita kädet kahvojen ympärille.

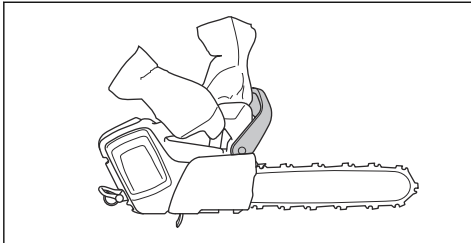

3. Anna täyskaasu ja kallista vasenta rannettasi eteenpäin ketjujarrun kytkemiseksi.

4. Varmista, että teräketju pysähtyy välittömästi.

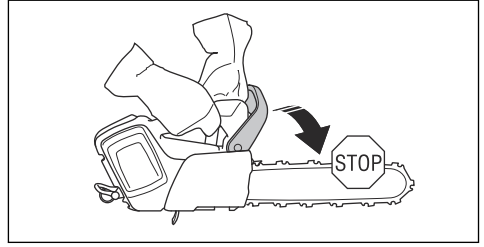

VAROITUS: Älä päästä irti etukahvasta!

Käyttöliipaisimen varmistimen tarkistaminen

1. Tarkista, että käyttöliipaisin ja sen varmistin liikkuvat vapaasti ja palautusjousi toimii oikein.

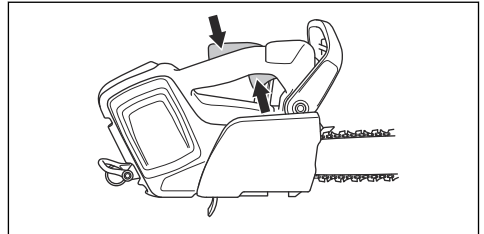

2. Paina käyttöliipaisimen varmistinta ja tarkista, että se palautuu lähtöasentoonsa vapauttamisen jälkeen.

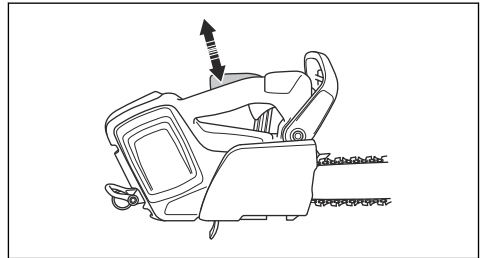

3. Tarkista, että käyttöliipaisin on lukittu joutokäyntiasentoon, kun käyttöliipaisimen varmistin vapautetaan.

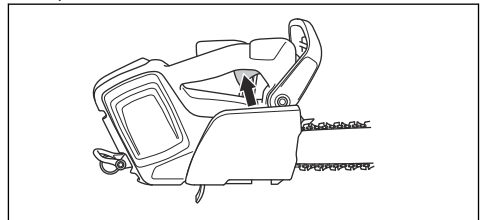

4. Käynnistä laite ja anna täyskaasu.

5. Vapauta käyttöliipaisin ja tarkista, että teräketju pysähtyy ja jää paikoilleen. Jos ketju pyörii, kun turvaliipaisin on joutokäyntiasennossa, ota yhteys huoltoliikkeeseen.

Ketjusiepon tarkistaminen

1. Varmista, ettei ketjusieppossa ole vaurioita.
2. Varmista, että ketjusieppo on vakaa ja kiinni laitteen rungossa.

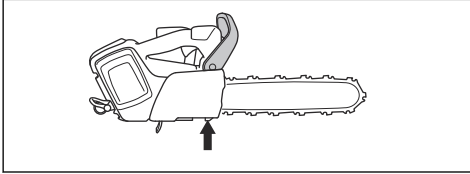

Näppäimistön tarkistaminen

1. Käynnistä laite. Katso *Laitteen käynnistäminen sivulla 44*.
2. Paina käynnistys-/pysäytyspainiketta uudelleen.
3. Varmista, että laite pysähtyy, kun pidät painiketta painettuna. Vihreä merkkivalo sammuu.

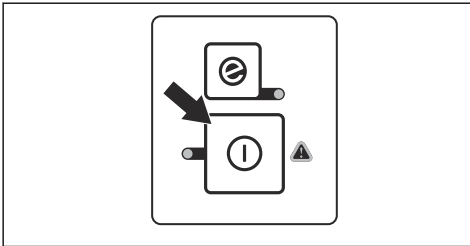

Akun ja akkulokeron tarkistaminen

1. Puhdista akku ja akkulokero pehmeällä harjalla.
2. Varmista, että kaikki jäähdytysaukot ja akkuliittimet ovat puhtaat.

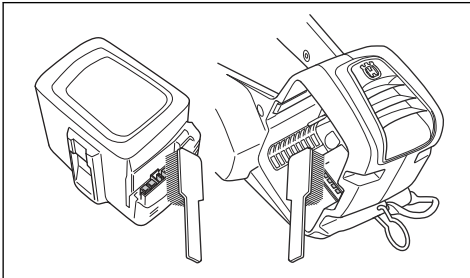

3. Varmista, ettei akku ole vaurioitunut ja ettei siinä ole näkyviä vikoja, kuten halkeamia.

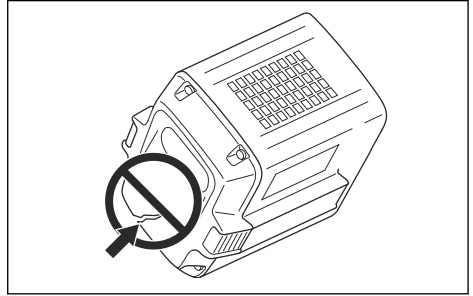

Akkulaturin tarkistus

1. Varmista, että akkulaturi ja virtajohto eivät ole vahingoittuneet. Tarkista, että osissa ei ole halkeamia ja muita vikoja.

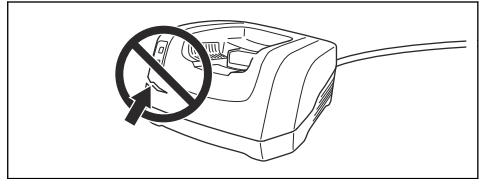

Jäähdytysjärjestelmän puhdistus

Laitteessa on jäähdytysjärjestelmä, joka pitää käyttölämpötilan mahdollisimman alhaisena.

Jäähdytysjärjestelmään kuuluvat laitteen vasemmalla puolella oleva ilmanottoaukko sekä moottorin tuuletin.

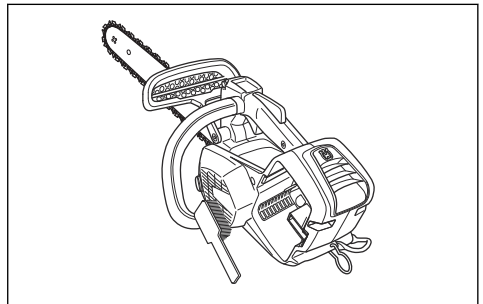

1. Puhdista jäähdytysjärjestelmä harjalla viikoittain tai tarvittaessa useammin.
2. Varmista, ettei jäähdytysjärjestelmä ole likainen tai tukossa.



HUOMAUTUS: Saha voi ylikuumentua likaisen tai tukkeutuneen jäähdytysjärjestelmän takia. Tämä vaurioittaa mäntää ja sylinteriä.

Teräketjun teroittaminen

Terälevy ja teräketjua koskevat tiedot

Vaihda kulunut tai vahingoittunut terälevy tai teräketju suositeltuihin terälevyn ja teräketjun yhdistelmiin. Suositukset antaa Husqvarna. Tämä on tärkeää terälaitteiden turvatoimintojen kannalta. Kohdassa *Lisävarusteet sivulla 59* on lueteltu varaosiksi suosittelemamme terälevy- ja teräketjuyhdistelmät.

- Pituus, tuumaa/cm.

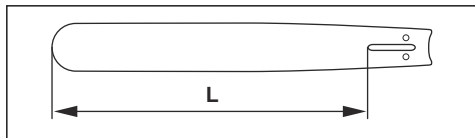

- Kärkipyörän hampaiden lukumäärä (T).

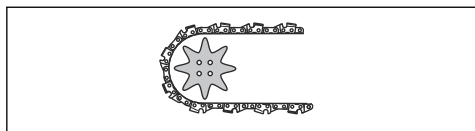

- Teräketjun jako, tuumaa. Terälevyn kärkipyörän hammastuksen ja vetopyörän etäisyyden on vastattava teräketjun vetolenkkin välistä etäisyyttä.

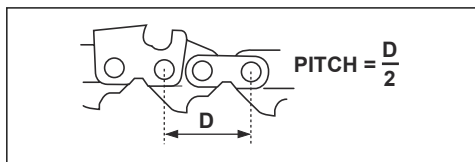

- Vetolenkkin lukumäärä (kpl). Vetolenkkin lukumäärä riippuu terälevyn pituudesta, teräketjun jaosta ja terälevyn kärkipyörän hampaiden lukumäärästä.

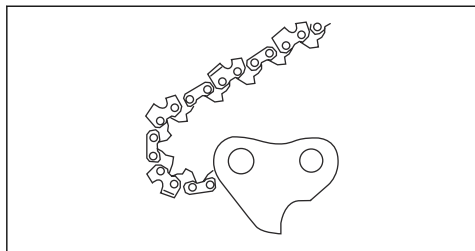

- Terälevyn ohjausuran leveys, tuumaa/mm. Terälevyn ohjausura on sovitettava teräketjun vetolenkkin leveyden mukaan.

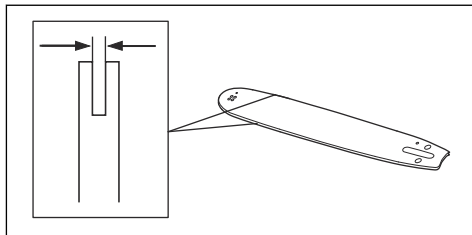

- Teräketjun öljyreikä ja ketjunkiiristystapin reikä. Ohjausuran on oltava kohdakkain laitteen kanssa.

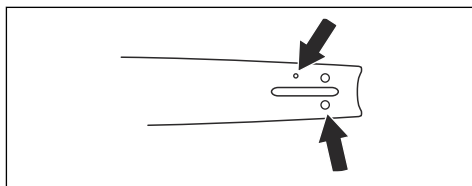

- Vetolenkkin leveys, mm/tuumaa.

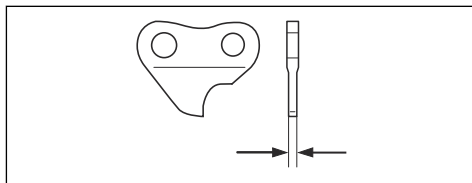

Yleistä tietoa leikkuuhampaiden teroituksesta

Älä käytä tylsää teräketjua. Jos teräketju on tylsä, työnnä terälevyä voimakkaammin puun läpi. Jos teräketju on erittäin tylsä, sahauskessa syntyy vain sahanpurua eikä puulastuja.

Terävä teräketju pureutuu kunnolla puuhun, ja sahatessa syntyy pitkiä ja paksuja puulastuja.

Leikkuuhammas (A) ja syvyydensäätöhammas (B) muodostavat teräketjun leikkaavan osan eli terän. Näiden välinen korkeusero määrittää sahausvyvyyden (syvyysasetuksen).

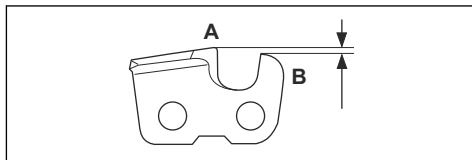

Ota seuraavat asiat huomioon leikkuuhammasta teroittaessa:

- Viilaukskulma.

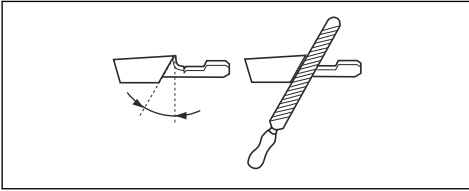

- Leikkuukulma.

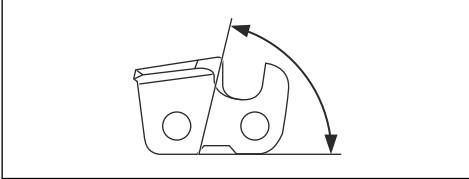

- Viilan asento.

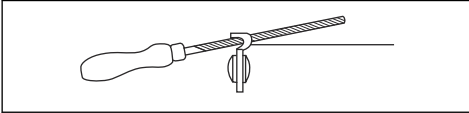

- Pyöröviilan halkaisija.

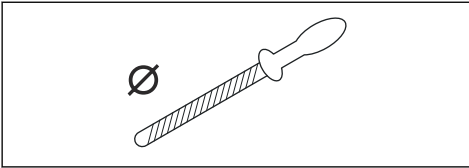

Teräketjua ei ole helppo teroittaa oikein ilman oikeita apuvälineitä. Siksi suosittelemme Husqvarna viilausohjaimen käyttöä. Näin pystyt varmistamaan parhaan mahdollisen sahaustehon ja takapotkun vaara pysyy vähäisenä.



VAROITUS: Takapotkuriski kasvaa merkittävästi, jos teroitusohjeita ei noudateta.

Huomautus: Katso lisätietoja teräketjun teroittamisesta kohdasta *Viilaustarvikkeet ja viilaukskulmat sivulla 59*.

Leikkuuhampaiden teroitus

1. Käytä pyöröviilaa ja viilanohjainta leikkuuhampaiden teroitukseen.

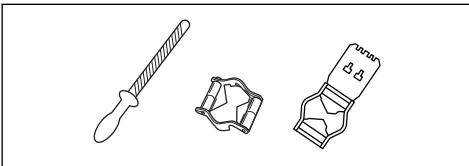

Huomautus: Katso kohdasta *Viilaustarvikkeet ja viilaukskulmat sivulla 59*, mitä viilaa ja ohjainta Husqvarna suosittelee käyttämällesi teräketjulle.

2. Varmista, että teräketju on oikein kiristetty. Jos teräketjua ei ole kiristetty oikein, se pääsee liikkumaan sivusuunnassa. Tällöin teräketjua ei ole helppo teroittaa. Katso ohjeet kohdasta *Teräketjun kiristäminen sivulla 53*.

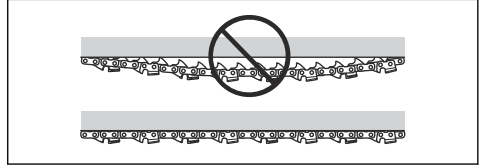

3. Liikuta viilaa leikkuuhampaiden sisäpuolelta ulkopuolelle. Kevennä otetta paluuvendon ajaksi.

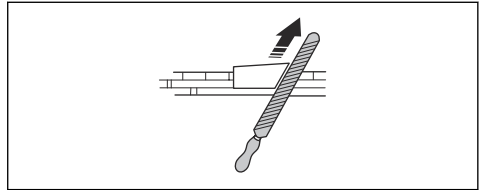

4. Viilaa kaikki hampaat ensin yhdeltä puolelta.
5. Käännä laite toisin päin ja viilaa hampaat sitten toiselta puolelta.
6. Varmista, että kaikkien leikkuuhampaiden korkeus pysyy samana viilauksen yhteydessä.
7. Teräketju on kulunut loppuun, kun leikkuuhampaat ovat lyhentyneet neljään millimetriin. Vaihda teräketju.

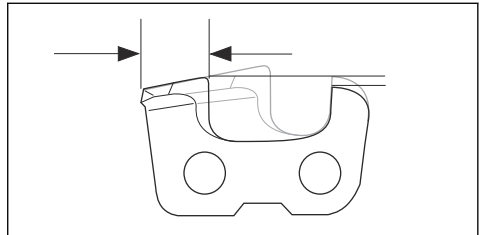

Yleistä tietoa syvyyssasetuksen muokkaamisesta

Syvyyssasetus (C) laskee leikkuuhammasta (A) teroitettaessa. Jotta sahausteho säilyy parhaana mahdollisena, viilaa säätöhammasta (B) niin, että suositeltu syvyyssasetus saavutetaan. Katso ohjeet

teräketjun oikean syvyyssasetuksen saavuttamiseen kohdasta *Viilaustarvikkeet ja viilauskulmat sivulla 59*.

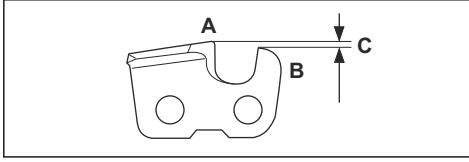

VAROITUS: Liian suuri syvyyssasetus lisää teräketjun takapotkualltiutta!

Syvyyssasetuksen muokkaaminen

Katso ohjeet kohdasta *Leikkuuhampaiden teroitus sivulla 52* ennen syvyyssasetuksen muokkaamista tai leikkuuhampaiden teroittamista. Suosittelemme, että syvyyssasetus säädetään joka kolmannella teräketjun teroituskerralla.

Huomautus: Tämä suositus pätee ainoastaan silloin, jos leikkuuhampaat eivät lyhene merkittävästi.

Suosittellemme, että käytät säätämässä viilausohjaintamme, jotta säätöhampaan mitta ja kulma saadaan oikeiksi.

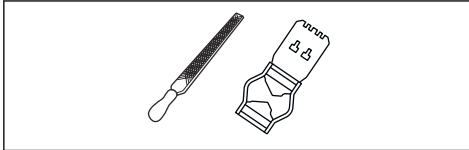

1. Käytä syvyyssasetuksen muokkaamiseen lattaviilaa ja syvyydensäätötyökäluä. Käytä säätämiseen ainoastaan Husqvarna-viilausohjainta, jotta säätöhampaan mitta ja kulma saadaan oikein.
2. Aseta syvyydensäätötyökälu teräketjun päälle.

Huomautus: Lue tarkemmat käyttöohjeet syvyyssäätötyökäluun pakkauksesta.

3. Viilaa lattaviilalla säätöhampaan päältä se osa, joka työntyy syvyydensäätötyökäluun yli.

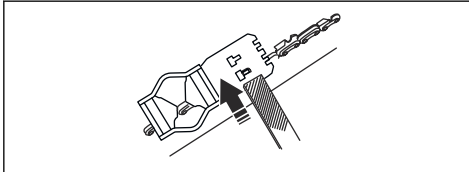

Huomautus: Syvyyssasetus on oikea, kun viilaa syvyydensäätötyökäluun yli vedettäessä ei tunnu lainkaan vastusta.

Teräketjun kiristäminen



VAROITUS: Väärin kiristetty teräketju saattaa irrota terälevystä ja aiheuttaa vakavan vahingon tai kuoleman.

Mitä enemmän käytät teräketjua, sitä pitemmäksi se venyy. Teräketjua on säädettävä säännöllisin väliajoin.

Tarkista ketjun kireys aina kun lisäät teräketjuöljyä.

Huomautus: Uusi teräketju vaatii sisäänajon, jonka aikana teräketjun kireys on tarkistettava useammin.

1. Löysää terälevyn mutteri(t), joka lukitsee vetopyörän suojuksen ja ketjujarrun. Käytä hylsyavainta.

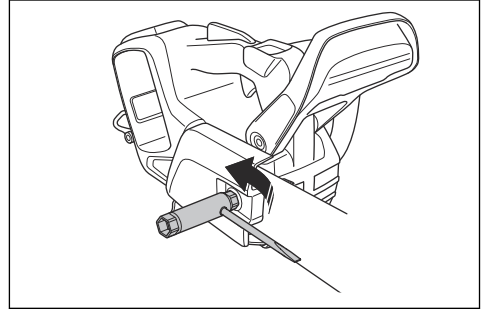

2. Nosta terälevyn etuosaa ja käännä ketjun kiristysruuvia. Käytä hylsyavainta.
3. Kiristä teräketjua mahdollisimman paljon. Sen on oltava kireällä terälevyä vasten.

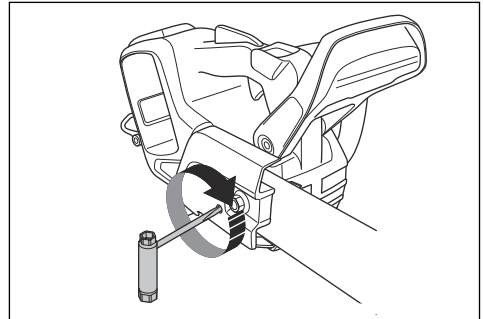

4. Kiristä terälevyn mutteri(t) ruuviavaimella ja nosta terälevyn kärkeä samaan aikaan.

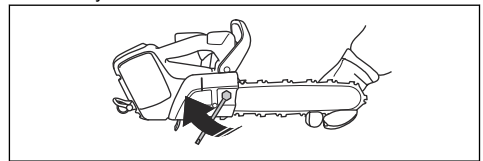

5. Tarkista, että teräketjua on helppo pyörittää käsin ja että se ei roiku löysänä terälevyn alapuolella.

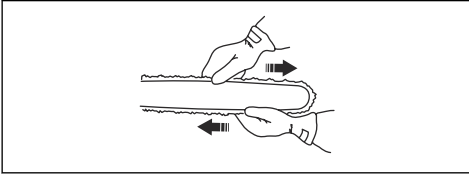

6. Tarkista teräketjun kireys usein, kunnes se on ajettu sisään.
7. Tarkista teräketjun kireys säännöllisesti hyvän sahaustehon ja pitkän käyttöiän varmistamiseksi.

Huomautus: Ketjun kiristysruuvi ei ole samassa paikassa kaikissa malleissa. Katso sen paikka omassa laitteessasi kohdasta *Tuotteen kuvaus sivulla 32*.

Teräketjuvoitelun tarkistaminen

Tarkista teräketjuvoitelu joka kolmannella akun latauskerralla.

1. Käynnistä laite ja anna sen käydä 3/4 teholla. Pidä terälevyä noin 20 senttimetrin (8 tuuman) korkeudella vaaleasta pinnasta.
2. Jos teräketju on voideltu oikein, pinnalla näkyy minuuttia myöhemmin selkeä öljyvana.



3. Jos teräketjua ei ole voideltu oikein, tee seuraavat tarkistukset.

- a) Tarkista, että terälevyn öljykanava on auki. Puhdista tarvittaessa.

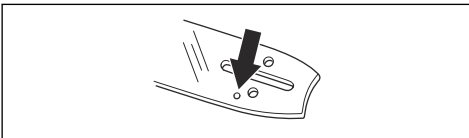

- b) Tarkista, että terälevyn sivulla oleva ura on puhdas. Puhdista tarvittaessa.

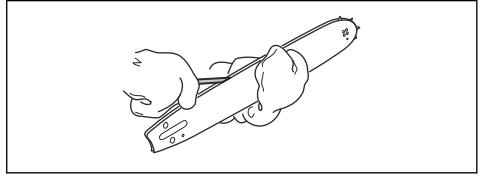

- c) Tarkasta, että terälevyn kärkipyörä pääsee vapaasti pyörimään ja että kärkipyörän voitelureikä ei ole tukkeutunut. Puhdista ja voitele tarvittaessa.



4. Jos teräketjuvoitelu ei onnistu yllä mainittujen toimenpiteiden jälkeen, ota yhteyttä huoltoliikkeeseen.

Ketjun vetopyörän tarkistaminen

Vetojärjestelmässä on ketjupyörä.

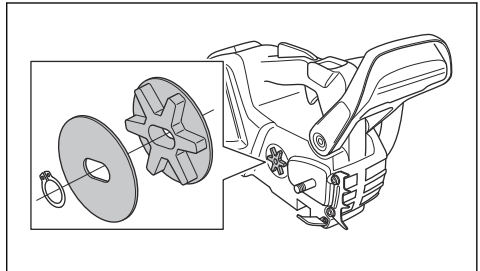

Huolla ketjun vetopyörä seuraavasti:

- Tarkista ketjupyörän kuluneisuus säännöllisesti. Vaihda ketjun vetopyörä, jos se on liian kulunut.
- Vetopyörä on vaihdettava aina teräketjun vaihdon yhteydessä.

Terälaitteen kulumisen tarkistus

Tarkista teräketju päivittäin.

1. Varmista, että niiteissä ja lenkeissä ei ole halkeamia. Vaihda tarvittaessa.

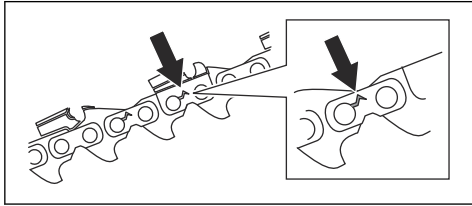

2. Tarkista osat, jos teräketju tuntuu jäykältä. Vaihda tarvittaessa.
3. Vertaa teräketjua uuteen teräketjuun ja tarkista, ovatko niitit ja lenkit kuluneet. Vaihda teräketju, kun leikkuehampaiden pituus on kulunut neljään millimetriin (0,16 tuumaa).

Terälevyn tarkistaminen

Tarkasta terälevy säännöllisesti.

1. Tarkista, onko terälevyn reunoina jäystettä. Poista jäyste tarvittaessa viilaamalla.

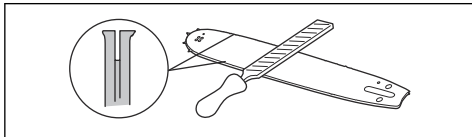

2. Tarkista terälevyn ohjausura kulumien varalta. Vaihda terälevy tarvittaessa.

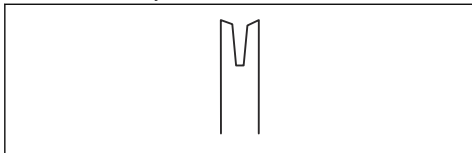

3. Tarkista, onko terälevyn kärki karkea tai pahasti kulunut. Kovernutat terälevyn kärjessä johtuvat teräketjun puutteellisesta kiristyksestä.

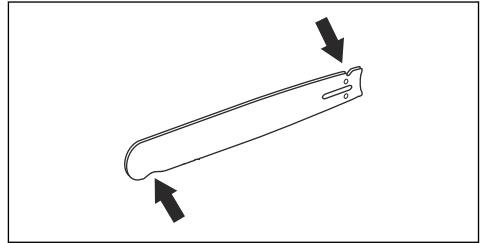

4. Käännä terälevy päivittäin toisinpäin, jotta sen käyttöikä pitenee.

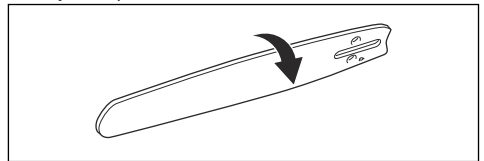

Huoltokaavio



VAROITUS: Irrota akku, ennen kuin alat tehdä huoltotoimia.

Alla on luettelo laitteelle tehtävistä huoltotoimista. Katso lisäohjeita osiosta *Huolto sivulla 48*.

Huolto	Aina ennen käyttöä	Viikoittain	Kuukausittain
Puhdista laitteen ulko-osat.	X		
Varmista, että käyttöliipaisin ja sen varmistin toimivat asianmukaisesti turvallisuuksi ajatellen.	X		
Puhdista ketjujarru ja tarkista, että se toimii turvallisesti. Varmista, että ketjusieppi ei ole vaurioitunut. Vaihda tarvittaessa.	X		
Käännä terälevy, jotta se kuluu tasaisemmin. Varmista, että terälevyn voitelureikä ei ole tukossa. Puhdista ketjun ohjausura.	X		
Varmista, että leikkaimessa ja leikkaimen suojuksessa ei ole halkeamia tai muita vaurioita. Vaihda leikkain tai leikkaimen suojuks, jos niissä on halkeamia tai jos niihin on kohdistunut iskuja.	X		
Varmista, että terälevy ja teräketju saavat tarpeeksi öljyä.	X		
Tarkista teräketju. Tarkista, että teräketjussa ei ole halkeamia ja että se ei ole jäykkä tai epätavallisen kulunut. Vaihda tarvittaessa.	X		

Huolto	Aina ennen käyttöä	Viikoittain	Kuukausittain
Teröitä teräketju. Tarkista sen kiristys ja kunto. Tarkista vetopyörä kulumien varalta ja vaihda tarvittaessa.	X		
Puhdista laitteen ilmanottoaukko.	X		
Varmista, että kaikki ruuvit ja mutterit on kiristetty.	X		
Tarkista, että näppäimistö toimii oikein ja että se on ehjä.	X		
Viilaa jäysteet pois terälevyn sivuilta.		X	
Tarkista akun ja laitteen väliset kytkennät. Tarkista akun ja akkulaturin välinen kytkentä.			X
Tyhjennä ja puhdista öljysäiliö.			X
Puhalla tuote ja akun jäähdytysaukot varovasti puhtaiksi paineilmalla.			X

Vianmääritys

Vianmäärityskaavio

Taulukko

Mahdolliset vikakoodit laitteen näppäimistöllä.

LED-näyttö	Mahdolliset viat	Mahdolliset toimenpiteet
Merkkivalo vilkkuu.	Ketjujarru kytketty.	Vedä takapotkusuojusta taakse vapauttaaksesi ketjujarrun.
	Lämpötilavaihtelu.	Anna laitteen jäähtyä.
	Ylikuormitus. Terälaite on juuttunut.	Terälaite on juuttunut. Vapauta terälaite.
	Käyttöliipaisinta ja aktivointipainiketta painetaan samaan aikaan.	Vapauta käyttöliipaisin, jolloin laite aktivoituu.
Vihreä LED vilkkuu.	Matala akun jännite.	Lataa akku.
Varoitusvalo palaa.	Huolto.	Ota yhteys huoltoliikkeeseen.

Taulukko

Akun ja/tai akkulaturin vianmääritys latauksen aikana.

LED-näyttö	Mahdolliset viat	Mahdolliset toimenpiteet
Merkkivalo vilkkuu.	Akku on tyhjentynyt.	Lataa akku.
	Lämpötilavaihtelu.	Käytä akkua -10–40 °C:n (14–104 °F) lämpötilassa.
	Ylijännite.	Tarkista, että verkkojännite vastaa laitteeseen kiinnitetystä arvokilvessä ilmoitettua jännitettä. Irrota akku akkulatorista.
Varoitusvalo palaa.	Akkukennoston väli liian suuri (1 V).	Ota yhteys huoltoliikkeeseen.

Taulukko

LED-näyttö	Mahdolliset viat	Mahdolliset toimenpiteet
Merkkivalo vilkkuu.	Lämpötilavaihtelu.	Käytä akkua 5–40 °C:n (41–104 °F) lämpötilassa.
Varoitusvalo palaa.		Ota yhteys huoltoliikkeeseen.

Kuljettaminen, säilyttäminen ja hävittäminen

Kuljetus ja säilytys

- Mukana tulleet litiumioniakut ovat vaarallisten aineiden lainsäädännön määräysten mukaisia.
- Pakkausta ja merkintöjä koskevia erityismääräyksiä on noudatettava, myös kolmansien osapuolten tai huoltosijoiden järjestämässä tavarakuljetuksessa.
- Keskustelee erityiskoulutuksen saaneen vaarallisten aineiden asiantuntijan kanssa ennen tuotteen lähettämistä. Noudata kaikkia kansallisia määräyksiä.
- Teippaa paljaat liittimet asettaessasi akun pakettiin. Aseta akku pakettiin tiukasti niin, ettei se pääse liikkumaan.
- Irrota akku varastoinnin tai kuljetuksen ajaksi.
- Aseta akku ja akkulatori paikkaan, johon kosteus tai pakkanen eivät pääse.
- Älä säilytä akkua paikassa, jossa on staattista sähköä. Älä säilytä akkua metallilaatikossa.
- Säilytä akkua varastossa, jossa lämpötila on 5...25 °C (41...77 °F) ja jossa se ei ole suorassa auringonvalossa.
- Säilytä akkulatoria varastossa, jossa lämpötila on 5...45 °C (41...113 °F) ja jossa se ei ole suorassa auringonvalossa.
- Lataa akku ennen pitkäaikaista säilytystä niin, että sen varaustaso on 30–50 %.
- Säilytä akkua kuivassa ja suljetussa tilassa.

- Pidä akku erillään akkulatorista varastoinnin aikana. Älä anna lasten tai asiaankuulumattomien henkilöiden koskea laitteeseen. Säilytä laitetta lukollisessa tilassa.
- Puhdista laite ja tee täysi huolto ennen pitkäaikaista säilytystä.
- Käytä kuljetussuojasta kuljetuksen ja varastoinnin aikana vaurioiden ja vammojen välttämiseksi.
- Kiinnitä laite hyvin kuljetuksen ajaksi.

Akun, akkulatorin ja laitteen hävittäminen

Alla oleva symboli kertoo, että tuotetta ei saa hävittää kotitalousjätteen mukana. Vie se asianmukaiseen sähkö- ja elektroniikkalaitteiden keräyspisteeseen. Tämä auttaa estämään sekä ympäristö- että henkilövahinkoja.

Saat lisätietoja paikallisviranomaisilta, jätehuolloilta tai jälleenmyyjältäsi.

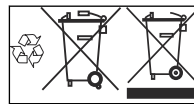

Huomautus: Symboli on joko tuotteessa tai sen pakkauksessa.

Tekniset tiedot

Tekniset tiedot

	T536LIXP
Moottori	
Tyyppi	BLDC (harjaton) 36 V
Ominaisuudet	
Virransäästötila	savE
Voitelujärjestelmä	
Öljypumpun tyyppi	Automaattinen
Öljysäiliön tilavuus, litraa/cm ²	0,20/200
Paino	
Moottorisaha ilman akkua, terälevyä, teräketjua ja ketjuöljysäiliön ollessa tyhjä, kg	2,4
Melupäästöt ⁵	
Äänentehotaso, mitattu dB(A)	104
Äänentehotaso, taattu L _{WA} dB(A)	106
Äänitasot ⁶	
Ekvivalentti äänenpainetaso käyttäjän korvan tasalla, dB(A)	93
Tärinätasot ⁷	
Etukahva, m/s ²	3,3
Takakahva, m/s ²	3,7
Vastaavat tärinätasot ⁸	
Etukahva, m/s ²	2,0
Takakahva, m/s ²	2,4
Teräketju/terälevy	
Suosittelavat terälevypituudet, tuumaa/cm	10–14/25–35
Tehokas leikkuupituus, tuumaa/cm	9–13/23–33
Vetopyörän tyyppi/hampaiden lkm	Spur/6

⁵ Melupäästö ympäristöön äänentehona (L_{WA}) EY-direktiivin 2000/14/EY mukaisesti mitattuna.

⁶ Standardin ISO 22868 mukainen ekvivalentti äänenpainetaso lasketaan eri äänenpainetasojen aikapainotteisena energiasummana eri käyttöolosuhteissa. Tyypillinen ekvivalentin äänenpainetason tilastollinen hajonta on 1 dB (A):n vakiopoikkeama.

⁷ Tärinätaaso standardin EN 60745-2-13 mukaan. Tärinätasolle ilmoitetuissa tiedoissa tyypillinen tilastollinen hajonta (vakiopoikkeama) on 1 m/s². Ilmoitetut tärinäarvot on mitattu, kun kone on varustettu suositellulla terälevyn pituisella teräketjulla. Jos kone on varustettu eripituisella terälevyllä, tärinätaaso voi vaihdella enintään ± 1,5 m/s².

⁸ Vastaava tärinätaaso on mitattu ja laskettu polttomoottorikäyttöisellä moottorisahalla. Näitä lukuja on lainattu, jotta tärinäarvoja voidaan vertailla moottorin tyypistä riippumatta.

Lisävarusteet

Terälevyn ja teräketjun yhdistelmät







Husqvarna T536LiXP-mallille suositellaan seuraavia terälaitteita:

Terälevy				Teräketju	
Pituus, tuumaa	Teräketjun jako, tuumaa	Säätöhammas, mm	Kärkipyörän hampaiden maks. lkm	Tyyppi	Pituus, vetolenkit (lkm)
10	3/8	1,1	7T	Husqvarna H38	40
12			9T		45
14					52

Viilaustarvikkeet ja viilauskulmat

Husqvarna-viilanhajaimen käyttäminen varmistaa oikeat viilauskulmat. Suosittelemme käyttämään teräketjun teroittamisessa aina Husqvarna-viilanhajainta. Osanumerot on annettu alla olevassa taulukossa.

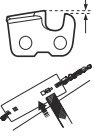
Jos et tiedä laitteessasi olevaa teräketjumallia, pyydä neuvoa huoltoliikkeestä.

							
38	11/64 tuumaa / 4,5 mm	90°	30°	0°	0,025 tuumaa / 0,65 mm	5056981-03	5795588-01

Laitteeseen hyväksytyt akut

Akku	BLi110	BLi150
Tyyppi	Litiumioni	Litiumioni
Akun kapasiteetti, Ah	3,0	4,2
Nimellisjännite, V	36	36
Paino, kg/lbs	1,2/2,6	1,3/2,9
Akun käyttöaika minuutteina, SavE-toiminto käytössä (vapaa käyttö).	35	35

Laitteeseen hyväksytyt akkulaturit

Akkulaturi	QC120	QC330
Verkkovirta, V	220–240	100–240
Taajuus, Hz	50–60	50–60
Teho, W	125	330

EY-vaatimustenmukaisuusvakuutus

Husqvarna AB, SE-561 82 Huskvarna, Ruotsi, puh:
+46-36-146500, vakuuttaa täten, että johdoton
akkutoiminen moottorisaha Husqvarna T536LiXP alkaen
vuoden 2016 sarjanumeroista (vuosi on ilmoitettu
arvokilvessä ennen sarjanumeroa) on valmistettu
noudattaen seuraavia NEUVOSTON DIREKTIIVEJÄ:

- 17. toukokuuta 2006 annettu konedirektiivi
2006/42/EY.
- 26. helmikuuta 2014 annettu direktiivi **2014/30/EY**
sähkömagneettisesta yhteensopivuudesta.
- 8. toukokuuta 2000 annettu direktiivi **2000/14/EY**,
joka koskee melupäästöjä ympäristöön.
- 8. kesäkuuta 2011 annettu direktiivi **2011/65/EU**
tiettyjen vaarallisten aineiden käytön rajoittamisesta.

Seuraavia standardeja on sovellettu: EN 60745-1, EN
60745-2-13, EN ISO 11681-2, EN 60335-2-29, EN
62133, EN 55014, EN 55014-2

Ilmoitettu tarkastuslaitos: 0366, VDE-Prüf- und
Zertifizierungsinstitut GmbH, Merianstraße 28, DE-630
69 Offenbach (Am Main), Saksa, on suorittanut EY-
tyyppitarkastuksen konedirektiivin (2006/42/EY) artiklan
12, kohdan 3b mukaisesti.

Lisäksi SMP, Svensk Maskinprovning AB, Box 7035,
SE-750 07, Uppsala, Ruotsi, on todistanut
vaatimustenmukaisuuden laitteiden melupäästöjä
ympäristöön koskevan 8. toukokuuta 2000 annetun
direktiivin 2000/14/EY liitteen V mukaisesti.
Sertifikaattien numerot ovat: 01/162/001.

Toimitettu moottorisaha vastaa EY-tyyppitarkastettua
sahaa.

Katso lisätietoja melupäästöistä osiosta *Tekniset tiedot*
sivulla 58.

Huskvarna, 2017-01-10



Lars Roos, kehityspäällikkö (Husqvarna AB:n valtuutettu
ja teknisestä dokumentaatiosta vastaava edustaja)

INNHold

Innledning.....	62	Feilsøking.....	86
Sikkerhet.....	64	Transport, oppbevaring og avhending.....	87
Montering.....	72	Tekniske data.....	88
Bruk.....	73	Tilbehør.....	89
Vedlikehold.....	78	EF-samsvarserklæring.....	91

Innledning

Produktbeskrivelse

Husqvarna T536LiXP er en batteridrevet motorsagmodell.

Det pågår et kontinuerlig arbeid for å øke sikkerheten og effektiviteten din under bruk. Kontakt serviceforhandleren din for mer informasjon.

Bruksområder

Dette trebehandlingsproduktet er beregnet på trepleie, som beskjæring og rydding av trekroner.

Merk: Nasjonale forskrifter kan begrense bruken av produktet.

Produktoversikt

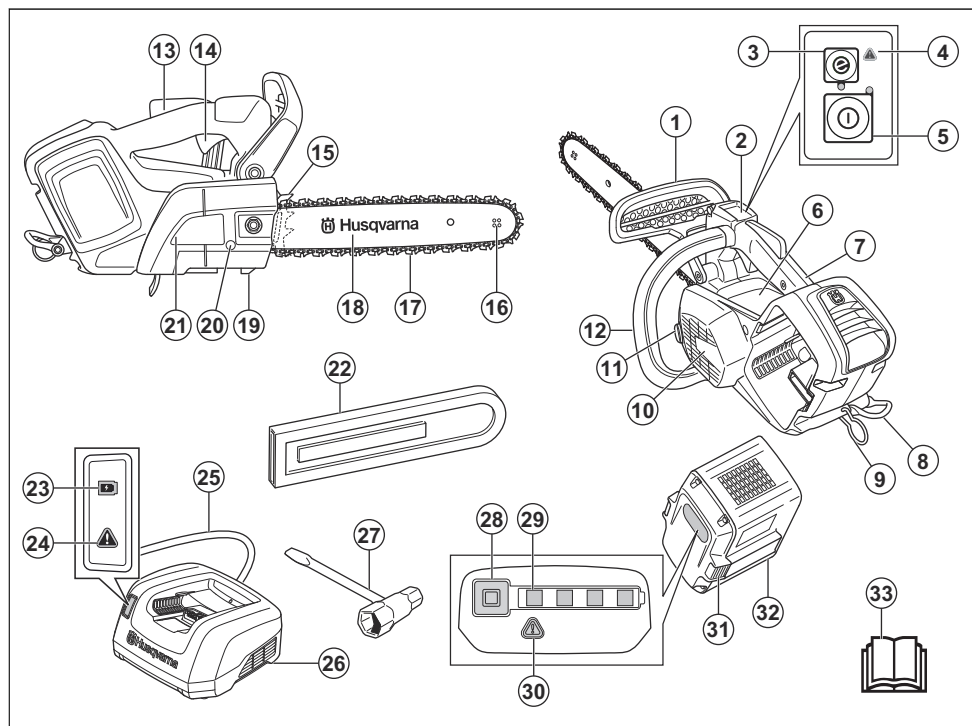

1. Kastbeskyttelse
2. Tastatur
3. Lagre-knapp
4. Advarselsindikator

5. Start/stopp-knapp
6. Informasjons- og advarselsetikett
7. Topphåndtak
8. Beltefeste

9. Tafefeste
10. Viftehus
11. Kjedeeoljetank
12. Fremre håndtak
13. Effekregulatorsperre
14. Effekregulator
15. Barkstøtte
16. Nesehjul
17. Sagkjede
18. Kjedefangstang
19. Kjedefanger
20. Kjedestrammerskrue
21. Drivhjuldeksel
22. Sverddeksel
23. LED-lampe for lading
24. Advarselsindikator
25. Strømledning
26. Batterilader
27. kombinasjonsnøkkel
28. Knapp, batteristatus
29. Batteristatus
30. Advarselsindikator
31. Batteriutløserknapp
32. Batteri
33. Bruksanvisning

Symboler på produktet



Risiko for alvorlig personskade eller død for operatøren eller andre. Vær forsiktig, og bruk produktet riktig.



Les bruksanvisningen nøye, og sørg for at du forstår instruksjonene før du bruker produktet.



Godkjent vernehjelm, hørselsvern og vernebriller.



Dette produktet er i samsvar med relevante EU-direktiver.



Støyutslipp til omgivelsene er i samsvar med relevante EU-direktiver. Se utslippsspesifikasjon *Tekniske data på side 88* og på etiketten.



Bruk godkjent beskyttelse for føtter, bein, hender og armer.



Advarsel! Det kan skje kast når sverdspissen treffer en gjenstand. Det fører til at sverdet slynges i retning av operatøren. Risiko for alvorlig personskade eller dødsfall.



Sagkjedets rotasjonsretning og maksimum sverdlengde.



Kjedebrems, koblet inn (høyre).
Kjedebrems, koblet ut (venstre).



Påfylling av kjedeolje.



Direktestrøm.



Miljømerke. Produktet og produktemballasjen er ikke restavfall. Resirkuler det på et gjenvinningsanlegg for elektrisk og elektronisk utstyr.



Denne saken er kun beregnet til bruk av personer som er utdannet på området tre- og skogspleie. Se bruksanvisningen.

yyyywwxxxxx

Typeskiltet viser serienummeret. **yyyy** er produktårsåret, **ww** er produktårsuken.

Merk: Øvrige symboler/etiketter på produktet henviser til sertifiseringskrav for bestemte markeder.

Symboler på batteriet og/eller batteriladeren:

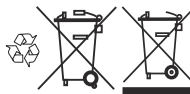

Lever dette produktet til et gjenvinningsanlegg for elektrisk og elektronisk utstyr. (Gjelder kun Europa)



Feilsikker transformator.



Batteriladeren skal bare brukes og oppbevares innendørs.



Dobbeltisolert.

Sikkerhet

Sikkerhetsdefinisjoner

Definisjonene nedenfor angir alvorlighetsgraden for hvert signalord.



ADVARSEL: Skade på personer.



OBS: Skade på produktet.

Merk: Denne informasjonen gjør produktet lettere å bruke.

Generelle sikkerhetsadvarsler for motorredskaper



ADVARSEL: Les alle sikkerhetsadvarsler og instruksjoner. Hvis du ikke følger advarslene og instruksjonene, kan det føre til elektrisk støt, brann og/eller alvorlig personskade.

Merk: Ta vare på alle advarsler og instruksjoner for fremtidig bruk. Begrepet «el-verktøy» i advarslene referer til elektrisk verktøy som drives av nettstrøm (med ledning) eller batteri (uten ledning).

Sikkerhet i arbeidsområdet

- Hold arbeidsområdet rent og godt opplyst. Røt og dårlig opplyste områder kan lett føre til ulykker.
- Bruk ikke el-verktøy i eksplosiv atmosfære, for eksempel der det finnes brennbare væsker, gasser eller støv. El-verktøy danner gnister som kan antenne støv eller gasser.
- Hold barn og andre tilskuere på avstand når el-verktøyet er i bruk. Distraksjoner kan føre til at du mister kontrollen.

Elektrisk sikkerhet

- Støpselet til el-verktøyet må passe til stikkkontakten. Du må aldri modifisere støpselet på noen måte. Adapterpluggen må ikke brukes sammen med jordet el-verktøy. Når støpselet/pluggen ikke er modifisert og stikkkontakten passer vil det redusere faren for elektrisk støt.
- Unngå kroppskontakt med jordede flater, for eksempel rør, radiatorer, komfyrer og kjøleskap.

Faren for elektrisk støt øker hvis kroppen til brukeren er forbundet med jord.

- **El-verktøy må ikke utsettes for regn eller fuktighet.** Hvis det kommer vann inn i el-verktøyet øker faren for elektrisk støt.
- **Ledningen må håndteres forsiktig. Bruk aldri ledningen til å bære eller trekke noe, eller til å trekke ut støpselet. Hold kablen unna varme, olje, skarpe kanter og bevegelige deler.** Skadde eller sammenflokete ledninger øker faren for elektrisk støt.
- **Når el-verktøyet brukes utendørs må det brukes en skjøteledning som er egnet for bruk utendørs.** Bruk av kabel for utendørs bruk reduserer faren for elektrisk støt.
- **Hvis el-verktøyet må brukes på et fuktig sted, må det anvendes en strømforsyning som er beskyttet mot jordfeil/overbelastning.** Bruk av jordfeilbryter/automatsikring reduserer faren for elektrisk støt.

Personlig sikkerhet

- **Vær oppmerksom, følg med på det du gjør, og bruk sunn fornuft når du bruker et elektrisk verktøy. Ikke bruk et elektrisk verktøy hvis du er trett eller påvirket av narkotika, alkohol eller legemidler.** Et øyeblikks uoppmerksomhet ved bruk av el-verktøy kan føre til alvorlig personskade.
- **Bruk personlig verneutstyr. Bruk alltid vernebriller.** Bruk av verneutstyr som støvmaske, vernesko med antisklisåle, hjelm og hørselvern der det kreves reduserer faren for personskade.
- **Unngå utilsiktet oppstart. Forsikre deg om at bryteren står i AV-stillingen før du kobler til strømforsyningen og/eller batteripakken, tar opp verktøyet eller bærer verktøyet.** Hvis du bærer verktøyet med en finger på bryteren eller med el-verktøyet påslått, kan det lett føre til ulykker.
- **Fjern eventuelle justeringsnøkler før du slår på el-verktøyet.** En nøkkel som sitter på en roterende del av el-verktøyet kan føre til personskade.
- **Ikke strekk deg for langt. Hold alltid føttene på bakken og en balansert stilling.** Dette gir deg bedre kontroll over el-verktøyet i uventede situasjoner.
- **Bruk egnete klær. Bruk ikke løstsittende klær eller smykker. Hold hår, klær og hansker borte fra bevegelige deler.** Løstsittende klær, smykker eller langt hår kan sette seg fast i bevegelige deler.
- **Hvis apparatet er forsynt med tilkobling for støvsuger eller oppsamlere, må du forsikre deg om at disse er riktig tilkoblet og brukes på riktig måte.** Bruk av støvoppsamlere kan redusere faren for støvrelaterte skader.

- Vibrasjonsnivået under faktisk bruk av det motoriserte redskapet kan avvike fra den oppgitte totalverdien, avhengig av hvordan redskapet brukes. Brukeren må treffe sikkerhetstiltak for å beskytte seg, basert på et anslag av eksponeringen under de faktiske bruksforholdene (med hensyn til alle deler av operasjonssyklusen, for eksempel når verktøyet slås av og når det går på tomgang).

Bruk og vedlikehold av el-verktøy

- **Bruk ikke makt på el-verktøyet. Bruk riktig el-verktøy for arbeidet som skal utføres.** Riktig el-verktøy gjør jobben på en bedre og sikrere måte i den hastigheten det er konstruert for.
- **Bruk ikke el-verktøyet hvis bryteren ikke lar seg slå på og av.** El-verktøy som ikke kan kontrolleres med bryteren er farlig, og må repareres.
- **Koble pluggen fra strømforsyningen og/eller batteripakken fra el-verktøyet før du foretar justeringer, skifter tilbehør eller lagrer el-verktøyet.** Slike forebyggende sikkerhetstiltak reduserer faren for at el-verktøyet starter ved et uhell.
- **El-verktøy som ikke er i bruk må oppbevares utilgjengelig for barn. La ikke el-verktøyet brukes av personer som ikke er kjent med el-verktøyet eller disse instruksjonene.** El-verktøy er farlige i hendene på uerfarne brukere.
- **Vedlikehold av el-verktøy. Kontroller justeringen av bevegelige deler, samt at de ikke sitter fast. Kontroller at det ikke finnes ødelagte deler eller andre feil som kan påvirke bruken av el-verktøyet.** Hvis el-verktøyet er skadet må det repareres før bruk. Mange ulykker forårsakes av dårlig vedlikeholdt el-verktøy.
- **Hold skjæreverktøy skarpe og rene.** Riktig vedlikeholdte skjæreverktøy med skarpe skjærekanter har mindre fare for å sette seg fast, og er lettere å kontrollere.
- **Bruk el-verktøyet, tilbehør og verktøybits osv. i henhold til disse instruksjonene, med hensyn til arbeidsforholdene og arbeidet som skal utføres.** Bruk av elektroverktøy til andre oppgaver enn det er laget for kan føre til farlige situasjoner.

Bruk og pleie av batteriverktøy

- **Må bare lades med laderen som er spesifisert av produsenten.** En lader som passer til én batteripakke kan skape brannfare hvis den brukes med en annen batteripakke.
- **Bruk elektriske verktøy bare med spesielt designede batteripakker.** Bruk av andre batteripakker kan medføre fare for personskade og brann.
- **Når batteriet ikke er i bruk, må det holdes unna andre metallgjenstander som binders, mynter, nøkler, spiker, skruer og andre små metallgjenstander som kan danne en forbindelse fra den ene batteripolen til den andre.** Kortslutning av batteripolene kan føre til forbrenning eller brann.
- **Hvis batteriet utsettes for store påkjenninger, kan det komme væske ut av det. Unngå i så fall kontakt med**

denne væsken. Skyll med vann hvis kontakt oppstår ved et uhell. Hvis du får væske i øynene, kontakt lege øyeblikkelig. Væske som kommer ut av batteriet kan forårsake irritasjon eller forbrenninger.

Service

- **La en kvalifisert tekniker/reparatør utføre service, og gjør eventuelle utskiftninger kun med identiske reservedeler.** Dette sikrer at el-verktøyetets sikkerhet opprettholdes.

Sikkerhetsadvarsler for motorsag

- **Hold alle deler av kroppen unna sagkjedet når motorsagen er i bruk. Kontroller at sagkjedet ikke berører noe før du starter motorsagen.** Et øyeblikks uoppmerksomhet mens du bruker motorsagen kan føre til at klær eller kroppsdeler setter seg fast i sagkjedet.
- **Hold alltid motorsagen med høyre hånd på det bakerste håndtaket og venstre hånd på det fremste håndtaket.** Motorsagen må aldri holdes med hendene i motsatt posisjon. Dette øker faren for personskade.
- **Hold det elektriske verktøyet bare i den isolerte gripeflaten.** Motorsagen kan komme i kontakt med skjulte ledninger eller sin egen ledning. Hvis sagkjedet kommer i kontakt med en strømførende ledning, kan blottlagte metalldeleer på verktøyet bli strømførende, og dette kan gi brukeren elektrisk støt.
- **Bruk vernebriller og hørselsvern. Det anbefales å bruke ytterligere verneutstyr til hode, hender, ben og føtter.** Egnert verneklær reduserer faren for å bli skadet av flygende gjenstander eller utilsiktet kontakt med sagkjedet.
- **Sørg for at du alltid står støtt, og bruk motorsagen bare mens du står på fast, sikkert og flatt underlag.** Glatte eller ustabile underlag som for eksempel stiger kan føre til at du mister balansen eller mister kontrollen over motorsagen.
- **Vær oppmerksom på at gjenstanden kan bevege seg når du sager i treverk som står i spenn.** Når spenningen i trefibrene utløses, kan gjenstanden som står i spenn treffe brukeren og/eller føre til at motorsagen kommer ut av kontroll.
- **Vær ekstremt forsiktig ved saging i busker og ungrtrær.** Det slanke materialet kan sette seg fast i sagkjedet og bli slynget mot deg, eller føre til at du mister balansen.
- **Bær motorsagen i det fremre håndtaket med motorsagen avslått og vendt bort fra kroppen. Sverddekselet må alltid være montert ved transport eller lagring av motorsagen.** Riktig håndtering av motorsagen reduserer faren for utilsiktet kontakt med det roterende sagkjedet.
- **Følg instruksjonene for smøring, kjedestramming og bytte av tilbehør.** Kjedet kan ryke og faren for kast økes hvis sagkjedet ikke er riktig strammet og smurt.

- **Hold håndtakene tørre, rene og frie for olje og fett.** Fettete eller oljete håndtak er glatte, og kan føre til at du mister kontrollen.
- **Sag bare i tre. Motorsagen må ikke brukes til andre formål enn den er ment for. Motorsagen skal for eksempel ikke brukes til å sage i plast, murverk eller andre byggematerialer bortsett fra tre.** Hvis motorsagen brukes til andre formål enn den er ment for, kan det oppstå farlige situasjoner.
- Vi anbefaler sterkt at førstegangsbrukere øver på å sage stammer i en sagbuk.

Årsaker til og forholdsregler mot kast

Kast kan forekomme når sverdspissen kommer i kontakt med en gjenstand, eller hvis treet klemmer fast sagkjedet i sagsporet. Hvis sverdspissen kommer i kontakt med en gjenstand, kan det i enkelte tilfeller føre til en plutselig motsatt reaksjon der sverdspissen kastes oppover og bakover mot brukeren. Hvis sagkjedet klemmes fast på oversiden av sverdet, kan sverdet bli skjøvet raskt tilbake mot brukeren. Disse reaksjonene kan føre til at du mister kontrollen over sagen, noe som kan føre til alvorlig personskade. Du må ikke stole blindt på sikkerhetsinnretningene som er innebygd i sagen. Som bruker av motorsag må du følge flere forholdsregler for å sikre at arbeidet ikke fører til ulykker eller personskader. Kast er et resultat av feil bruk av redskapet og/eller feil prosedyrer eller arbeidsforhold, og kan unngås ved å følge forholdsreglene nedenfor:

- **Sørg for at du har godt grep med tomler og fingre rundt saghåndtakene, med begge hender på sagen og med kroppen og armen i en stilling der du kan motstå kraften i et kast.** Kraftene i et kast kan kontrolleres av brukeren hvis de riktige forholdsreglene følges. Ikke slipp motorsagen.
- **Unngå å strekke deg for å øke rekkevidden, og sag ikke over skulderhøyde.** Dette bidrar til å hindre utilsikket kontakt med sverdspissen, og gir bedre kontroll over motorsagen i uventede situasjoner.
- **Bruk bare sverd og kjeder som er spesifisert av produsenten.** Bruk av feil sverd eller kjede kan føre til at kjedet ryker og/eller at det oppstår kast.
- **Følg produsentens instruksjoner for filing og vedlikehold av sagkjedet.** Hvis dybdemålerens høyde reduseres, kan det føre til økt fare for kast.

TA VARE PÅ DENNE BRUKSANVISNINGEN.

Generelle sikkerhetsinstruksjoner



ADVARSEL: Les de følgende advarslene før du bruker produktet.

- Dette produktet er et farlig verktøy hvis du ikke er forsiktig, eller hvis du bruker produktet på feil måte. Dette produktet kan føre til alvorlig personskade eller død for operatøren eller andre. Det er meget viktig at du leser og forstår innholdet i denne bruksanvisningen.

- Ikke endre produkter uten godkjenning fra produsenten. Ikke bruk et produkt som har blitt endret av andre, og bruk alltid originalt tilbehør. Endringer som ikke er godkjent av produsenten, kan føre til alvorlig personskade eller død for operatøren eller andre.
- Langvarig innånding av oljedamp eller sagmugg kan føre til helseproblemer.
- Dette produktet danner et elektromagnetisk felt når det er i bruk. Dette feltet kan under visse forhold forstyrre aktive eller passive medisinske implantater. For å redusere faren for alvorlig eller livstruende personskade anbefaler vi at personer med medisinske implantater rådfører seg med legen sin og produsenten av det medisinske implantatet før de bruker dette produktet.

Sikkerhetsinstruksjoner for drift



ADVARSEL: Les de følgende advarslene før du bruker produktet.

- Informasjonen i denne bruksanvisningen er ikke en erstatning for fagkunnskap eller erfaring. Hvis du ikke føler deg sikker på hvordan dette produktet skal brukes, bør du snakke med en person med fagkunnskap og erfaring.
- Kontakt serviceforhandleren din eller Husqvarna hvis du har spørsmål om bruken av produktet. Vi kan gi deg informasjon om hvordan du bruker produktet på en riktig og sikker måte. Ta et kurs i bruk av motorsag hvis du har mulighet til det. Serviceforhandleren, skogbruksskolen eller biblioteket kan gi deg informasjon om tilgjengelig opplæringsmateriell og tilgjengelige kurs.
- Dette produktet øker risikoen for at du mister kontrollen. Bare personer som har spesialopplæring i kapping og arbeidsteknikk, skal bruke dette produktet i et tre. Operatøren må ha sikkerhetsutstyr som en lift, tau og sikkerhetssele. Vanlige motorsager er anbefalt for alt arbeid på bakkenivå.
- Følg instruksjonene for spesialkapping og -arbeidsteknikker for å redusere risikoen for personskader. Ikke jobb i et tre hvis du ikke har fagopplæring i slikt arbeid. Dette kurset omfatter sikre klatreteknikker og arbeidsstillinger. Du må lære deg å bruke utstyr som sikkerhetssele, tau, belter, klatrejern/stolpesko og karabinkroker.
- Ikke kapp med sverdet's kastrisikosone.
- Ikke berør et roterende sagkjede. Det kan føre til alvorlige personskader eller død.
- Ikke prøv å gripe fallende deler eller kappe hvis du bare er festet med ett tau. Bruk alltid to sikkerhetstau.
- I fellingoperasjoner må du ta av deg hørselsvernet umiddelbart etter at kappingen er fullført. Det er viktig at du hører lyder og varselsignaler.
- Du må forstå virkningene av kast og hvordan du forebygger dem, før du bruker dette produktet. Se

Hva er kast? på side 76 og Vanlige spørsmål om kast på side 76 for instruksjoner.

- Bruk aldri et produkt, et batteri eller en batterilader som er defekt.
- Ikke bruk produktet hvis du er trett eller under påvirkning av alkohol, andre rusmidler eller legemidler. Ikke bruk produktet hvis du er i en tilstand som kan ha negativ innvirkning på syn, oppmerksomhet, kroppsbeherskelse eller dømmekraft. Faren for å bli trett er større mot slutten av en arbeidsperiode.
- Ikke start et produkt med mindre sverdet, sagkjedet og alle deksler er montert riktig. Ellers kan drivhjulet løsne og forårsake alvorlige personskader. Se *Montering på side 72* for instruksjoner.
- Kontroller at det ikke er noen fare for at mennesker eller dyr kommer borti eller påvirker din kontroll over produktet.

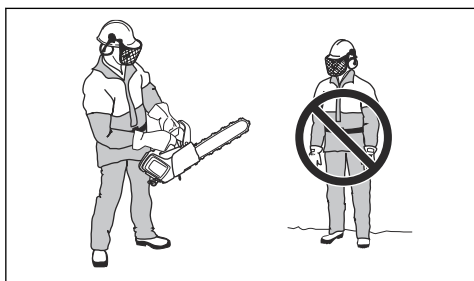

- Hvis du ikke er forsiktig, øker faren for kast. Det kan skje et kast hvis kastrisikozonen til sverdet utilsiktet berører en gren, et tre eller en annen gjenstand.
- Ikke hold produktet med én hånd. Det er ikke sikkert å bruke dette produktet med én hånd.
- Hold produktet i et fast grep, med høyre hånd på det øvre håndtaket og venstre hånd på det fremre håndtaket. Tomlene og de andre fingrene skal omslutte håndtakene. Det reduserer virkningen av kast og gjør deg i stand til å beholde kontrollen over produktet. Ikke slipp håndtakene!

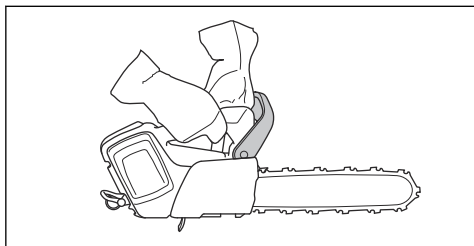

- Sørg for at du har godt fotfeste og at motorsagen ikke kommer borti en gjenstand.

- Ikke bruk produktet over skulderhøyde, og ikke forsøk å kappe med sverdspissen.

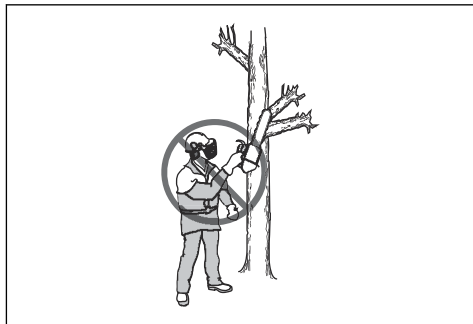

- Ikke prøv å beskære eller kviste hvis du ikke har spesialopplæring.
- Vibrasjonsnivået øker hvis du kapper med skjæretstyr som ikke er skjerpet, eller som er skjerpet feil. Kapping av harde treslag, for eksempel løvtrær, forårsaker mer vibrasjon enn kapping av myke treslag, for eksempel bartrær.

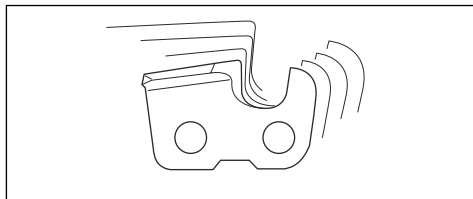

- Overeksponering for vibrasjon kan føre til sirkulasjons- eller nerveskader hos personer med nedsatt blodsirkulasjon. Oppsøk lege hvis du opplever fysiske symptomer som kan relateres til overeksponering for vibrasjoner. Eksempel på slike symptomer er dovnang, manglende følelse, «kiling», «stikk», smerte, manglende eller redusert styrke, forandringer i hudens farge eller overflate. Disse symptomene forekommer vanligvis i fingre, hender eller håndledd og øker ved lave temperaturer.
- Unngå situasjoner som du tror du ikke er kvalifisert for.
- Det er ikke mulig å ta med hver tenkelige situasjon som du kan bli stilt overfor under bruk. Vær alltid forsiktig og bruk sunn fornuft.



Personlig verneutstyr



ADVARSEL: Les de følgende advarslene før du bruker produktet.



- De fleste motorsagulykker skjer når sagkjedet treffer operatøren. Du må bruke godkjent personlig verneutstyr under bruk. Personlig verneutstyr gir deg ikke full beskyttelse mot personskader, men det reduserer graden av personskade hvis det skulle skje en ulykke. Spør serviceforhandleren din om anbefalinger om hvilket utstyr du skal bruke.
- Bruk riktig beskyttelse for armene dine. Klærne dine må være tettsittende, men ikke begrense bevegelsene dine. Kontroller regelmessig tilstanden til det personlig verneutstyret.
- Bruk godkjent vernehjelm.
- Bruk godkjent hørselsvern. Langvarig eksponering for støy kan gi varig hørselsskade.
- Bruk alltid vernebriller eller ansiktvisir for å redusere risikoen for personskade som følge av gjenstander som slynges ut. Produktet kan slynge ut gjenstander som sagspon, små trebiter osv. med stor kraft. Dette kan forårsake alvorlig skade, spesielt på øynene.
- Bruk hansker med sagbeskyttelse.
- Bruk bukser med sagbeskyttelse.
- Bruk støvler med sagbeskyttelse, ståltupp og sklissikker såle.
- Ha alltid førstehjelpsutstyr med deg.
- Det kan komme gnister fra produktet. Ha alltid brannslukningsutstyr og en spade tilgjengelig for å kunne hindre skogbrann.

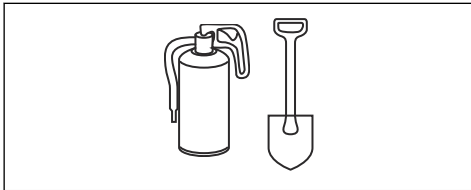

Sikkerhetsutstyr på produktet



ADVARSEL: Les de følgende advarslene før du bruker produktet.

- Ikke bruk et produkt med skadde sikkerhetskomponenter. Sikkerhetsutstyret må gjennomgå inspeksjon og vedlikehold regelmessig. Se *Vedlikehold av og kontroller av sikkerhetsanordningene på produktet på side 78* for instruksjoner. Henvend deg til serviceforhandleren din for reparasjon hvis en inspeksjon av en sikkerhetsanordning ikke blir godkjent.



ADVARSEL: Unnlatelse av å utføre vedlikehold på riktig måte kan redusere produktets levetid og øke risikoen for ulykker. Alt service- og/eller reparasjonsarbeid skal utføres av fagfolk. Kontakt serviceforhandleren din for mer informasjon.

Merk: Se *Produktoversikt på side 62* for å finne ut hvor sikkerhetsanordningene befinner seg på produktet ditt.

Tastatur

Varsellampen blinker hvis kjedebremsen er koblet inn, eller hvis det er fare for overbelastning. Overlastvernet stopper produktet midlertidig, og du kan ikke bruke produktet før temperaturen er gjenopprettet. Hvis indikatoren lyser kontinuerlig, må du kontakte serviceforhandleren din.

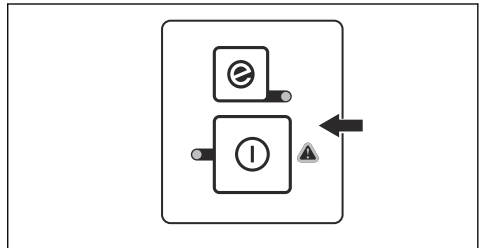

Den automatiske stoppfunksjonen

Produktet har en automatisk stoppfunksjon som stopper produktet hvis du ikke bruker det på ett minutt.

Kjedebremser med kastbeskyttelse

Produktet ditt har en kjedebremser som stopper sagkjedet hvis du får et kast. Kjedebremsen reduserer faren for ulykker, men det er bare du som kan forhindre dem.

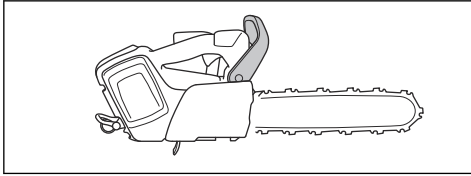

ADVARSEL: Unngå situasjoner der det er risiko for kast. Vær forsiktig når du bruker produktet, og sørg for at kastrisikozonen til sverdet ikke berører en gjenstand.

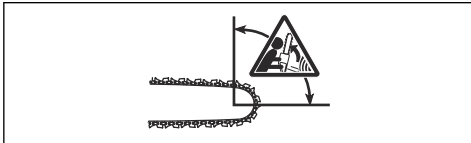

Kjedebremsen kobles inn manuelt av deg med venstre hånd eller automatisk av treghetsfunksjonen. Skyv kastbeskyttelsen forover for å koble inn kjedebremsen manuelt. Denne bevegelsen aktiverer en fjærbelastet mekanisme som stopper drivhulet.

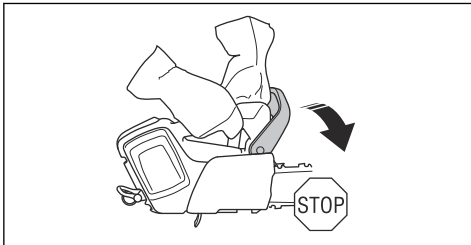

Hvordan kjedebremsen kobles inn, avhenger av kraften i kastet. Det avhenger også av posisjonen til produktet når kastrisikozonen treffer en gjenstand. Hvis du får et kraftig kast når kastrisikozonen er lengst unna deg, kobles kjedebremsen inn av treghetsfunksjonen. Hvis

kastet er lite, eller hvis kastrisikozonen er nærmere deg, kobler du inn kjedebremsen manuelt med venstre hånd.

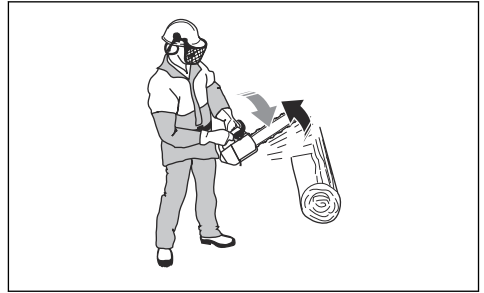

Bruk kjedebremsen som en parkeringsbremser når du starter produktet, og når du forflytter deg over korte avstander. Det reduserer faren for at du eller en person i nærheten blir truffet av sagkjedet.

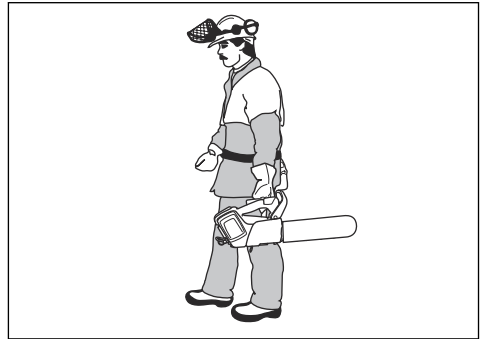

Trekk kastbeskyttelsen bakover for å koble ut kjedebremsen.

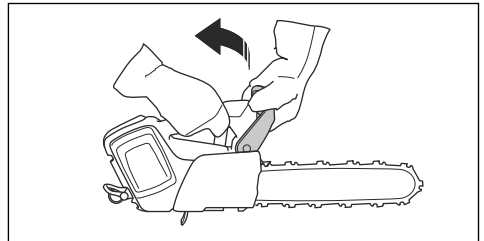

Et kast kan komme plutselig og intenst. De fleste kast er små og fører ikke alltid til at kjedebremsen kobles inn.

Hvis det skjer et kast mens du bruker produktet, må du holde et fast grep i håndtakene og ikke slippe.

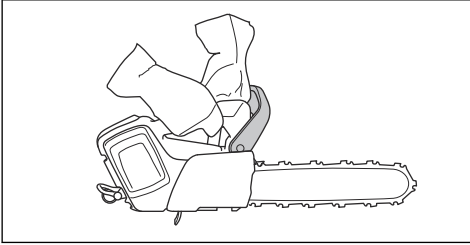

Kastbeskyttelsen reduserer også risikoen for å treffe sagkjedet hvis du slipper det fremre håndtaket.

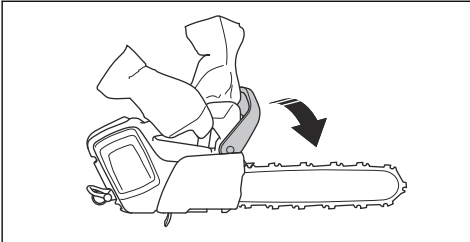

I ferralsstillingen kan du ikke koble inn kjedebremsen manuelt. Kjedebremsen kan i denne stillingen bare kobles inn av treghetsfunksjonen.



Effektregulatorspørre

Kraftutløseren er konstruert for å hindre at kraftutløseren aktiveres utilsikket. Hvis du griper håndtaket og trykker på kraftutløseren (A), frigjøres kraftutløseren (B). Når du slipper håndtaket, går

kraftutløseren og kraftutløseren tilbake til utgangsposisjonene.

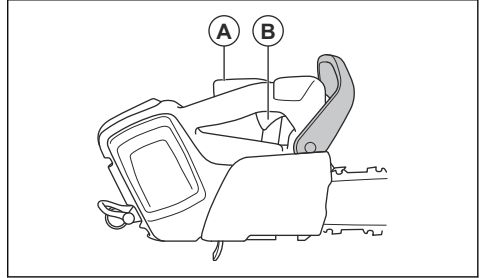

Kjedefanger

Kjedefangeren fanger sagkjedet hvis det ryker eller løser. Hvis du har riktig kjedestramming, reduseres risikoen. Du kan også redusere risikoen gjennom riktig vedlikehold av sverdet og sagkjedet. Se *Montering på side 72* og *Vedlikehold på side 78* for instruksjoner.

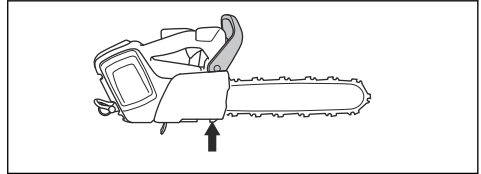

Batterisikkerhet



ADVARSEL: Les de følgende advarslene før du bruker produktet.

- Bruk bare Husqvarna BLi-batterier som vi anbefaler for produktet ditt. Batteriene er programvarekryptert.
- Bruk bare Husqvarna BLi-batterier som er oppladbare, som strømforsyning for relaterte Husqvarna-produkter. For å unngå personskader må du ikke bruke batteriet som strømforsyning for andre enheter.
- Fare for elektrisk støt. Ikke la batteripolene komme i kontakt med nøkler, skruer eller andre metallgjenstander. Dette kan føre til kortslutning av batteriet.
- Ikke bruk batterier som ikke er oppladbare.
- Ikke sett gjenstander inn i luftåpningene til batteriet.
- Hold batteriet unna sollys, varme og åpen ild. Batteriet kan eksplodere og forårsake forbrenninger og/eller kjemiske forbrenninger.
- Hold batteriet unna regn og fuktighet.
- Hold batteriet unna mikrobølger og høyt trykk.
- Ikke prøv å demontere eller ødelegge batteriet.
- Ikke la batterisyre komme i kontakt med huden. Batterisyre kan føre til skader på huden, korrosjon og forbrenning. Unngå å gni hvis du får batterisyre i

øyene. Skyll øynene med vann i minst 15 minutter. Hvis du har fått batterisyre på huden, må du rengjøre huden med store mengder vann og såpe. Få legehjelp.

- Bruk batteriet i temperaturer mellom $-10\text{ }^{\circ}\text{C}$ ($14\text{ }^{\circ}\text{F}$) og $40\text{ }^{\circ}\text{C}$ ($104\text{ }^{\circ}\text{F}$).
- Ikke rengjør batteriet eller batteriladeren med vann. Se *Vedlikehold på side 78*.
- Ikke bruk et defekt eller skadet batteri.
- Oppbevar batteriene unna metallgjenstander, for eksempel spikre, skruer og smykker.
- Hold batteriet utilgjengelig for barn.

Sikker bruk av batteriladeren



ADVARSEL: Les de følgende advarslene før du bruker produktet.

- Fare for elektrisk støt eller kortslutning hvis sikkerhetsinstruksjonene ikke følges.
- Bruk en godkjent jordet stikkontakt som ikke er skadet.
- Ikke bruk andre ladere enn den som ble levert med produktet. Bruk bare Husqvarna QC-ladere når du lader Husqvarna BLi-erstatningsbatterier.
- Ikke prøv å demontere batteriladeren.
- Ikke bruk en defekt eller skadet batterilader.
- Ikke løft batteriladeren etter strømledningen. For å koble laderen fra stikkontakten drar du i støpselet. Ikke dra i ledningen.
- Hold alle kabler og skjøtekabler borte fra vann, olje og skarpe kanter. Pass på at kabelen ikke kommer i klem i dører, gjerder eller lignende.
- Ikke bruk batteriladeren i nærheten av brennbare materialer eller materialer som kan forårsake korrosjon. Kontroller at batteriladeren ikke er tildekket. Trekk ut støpselet til batteriladeren hvis det oppstår røyk eller brann.
- Bare lad batteriet innendørs på et sted med god luftsirkulasjon og beskyttet mot direkte sollys. Ikke lad batteriet utendørs. Ikke lad batteriet i fuktige omgivelser.
- Bare bruk batteriladeren i temperaturer mellom $5\text{ }^{\circ}\text{C}$ ($41\text{ }^{\circ}\text{F}$) og $40\text{ }^{\circ}\text{C}$ ($104\text{ }^{\circ}\text{F}$). Bruk laderen i godt ventilerte, tørre og støvfrie omgivelser.
- Ikke sett gjenstander inn i luftåpningene til laderen.
- Berør aldri ladekontaktene med metallgjenstander. Dette kan kortslutte batteriladeren.
- Bruk bare godkjente stikkontakter som ikke er skadet.

Sikkerhetsinstruksjoner for vedlikehold



ADVARSEL: Les de følgende advarslene før du utfører vedlikehold på produktet.

- Fjern batteriet før du utfører vedlikehold, andre kontroller eller monterer produktet.
- Operatøren må bare utføre vedlikehold og service som refereres til i denne bruksanvisningen. Henvend deg til forhandleren for mer omfattende vedlikehold og service.
- Ikke rengjør batteriet eller batteriladeren med vann. Sterke vaskemidler kan skade platen.
- Hvis du ikke utfører vedlikehold, minsker levetiden til produktet og risikoen for ulykker øker.
- Det kreves spesiell opplæring for alt vedlikehold og reparasjonsarbeid, spesielt for sikkerhetsstyret på produktet. Hvis ikke alle kontrollene i denne bruksanvisningen er godkjent etter at du har gjort vedlikehold, må du ta kontakt med serviceforhandleren. Vi garanterer at fagmessig reparasjon og service er tilgjengelig for produktet.
- Bruk bare originalreservedeler.

Sikkerhetsinstruksjoner for skjærestyret



ADVARSEL: Les de følgende advarslene før du bruker produktet.

- Bruk riktig kombinasjon av sverd og sagkjede for å redusere faren for kast. Bruk bare sverd/sagkjede-kombinasjonene som vi anbefaler, og bruk riktig fileutstyr. Se *Vedlikehold på side 78* for instruksjoner.

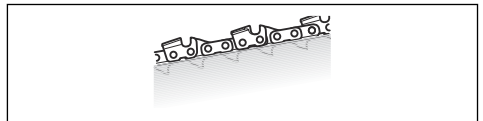

- Bruk vernehansker når du håndterer sagkjedet. Et sagkjede som ikke beveger seg, kan også forårsake personskade for en person som kommer borti sagkjedet.
- Hold skjærtennene riktig skjerpet! Følg våre instruksjoner og bruk anbefalt filmal. Et skadet sagkjede eller et sagkjede som er skjerpet feil, øker risikoen for ulykker.

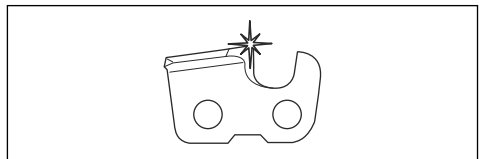

- Oppretthold riktig dybdemålerinnstilling! Følg instruksjonene våre, og bruk anbefalt dybdemålerklaring. For stor understilling øker risikoen for kast.

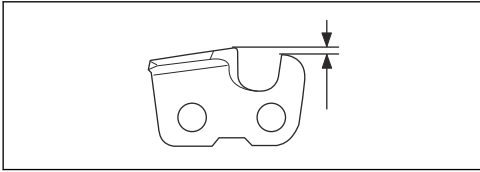

- Forsikre deg om at sagkjedet har riktig stramming! Hvis sagkjedet ikke ligger stramt mot sverdet, øker faren for at det løsner. Det fører til økt slitasje på sverdet, sagkjedet og drivhjulet.

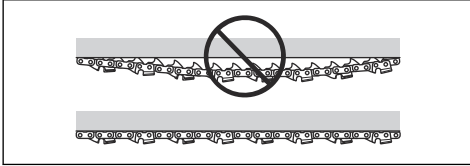

- Utfør regelmessig vedlikehold på skjæreutstyret, og hold det riktig smurt. Risikoen for slitasje på sverdet, sagkjedet og drivhjulet øker hvis sagkjedet ikke er riktig smurt.

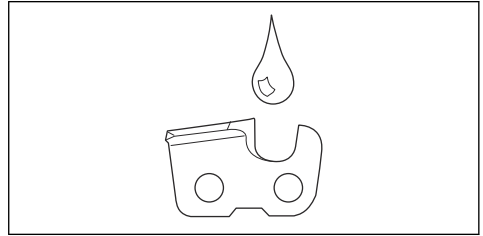

Montering

Montere sverdet og sagkjedet



ADVARSEL: Fjern alltid batteriet før du monterer eller utfører vedlikehold på produktet.

- Koble ut kjedebremsen.

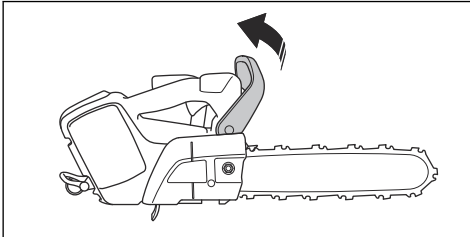

- Fjern sverdmutteren, drivhjuldekslet og transportringen (A).

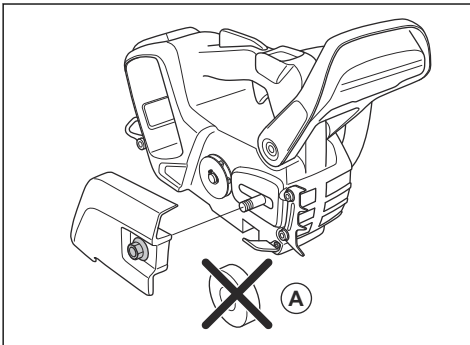

- Sett sverdet på sverdbolten. Sett sverdet til den bakerste stillingen. Løft sagkjedet over drivhjulet og sett det i sverdsporet. Begynn på oversiden av sverdet.

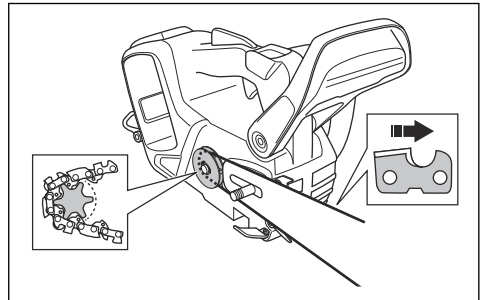

- Kontroller at eggen på tannlenkene er vendt forover på oversiden av sverdet.
- Monter drivhjuldekslet, og styr kjedestrammertappen til hullet i sverdet.

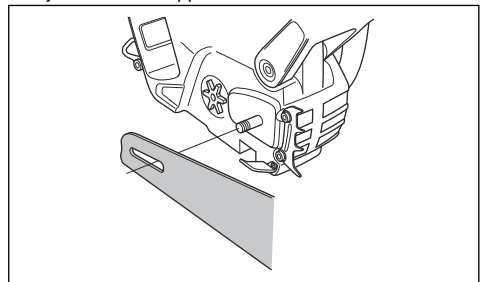

- Kontroller at drivlenkene til sagkjedet sitter riktig på drivhjulet.

- Kontroller også at sagkjedet har riktig inngrep i sporet i sverdet.
- Trekk til sverdmutrene med fingrene.
- Stram sagkjedet. Se *Stramme sagkjedet på side 83* for bruksanvisning.

Slik monteres en barkstøtte

Kontakt serviceforhandleren din angående montering av en barkstøtte.

Bruk

Innledning



ADVARSEL: Les og forstå kapittelet om sikkerhet før du bruker produktet.

Slik utfører du en funksjonskontroll før du bruker produktet

- Utfør en kontroll av kjedebremsen for å forsikre deg om at den fungerer som den skal, og at den ikke er skadet.
- Utfør en kontroll av kraftutløseren for å forsikre deg om at den fungerer som den skal, og at den ikke er skadet.
- Utfør en kontroll av tastaturet for å forsikre deg om at det fungerer som det skal.
- Forsikre deg om at det ikke er olje på håndtakene.
- Utfør en kontroll for å forsikre deg om at alle delene er på plass, festet riktig og ikke skadet.
- Utfør en kontroll av kjedefangeren for forsikre deg om at den er festet riktig.
- Utfør en kontroll av kjedestrømmingen.
- Lad batteriet, og kontroller at det er koblet riktig til produktet.
- Kontroller at sagkjedet stopper når du slipper kraftutløseren.

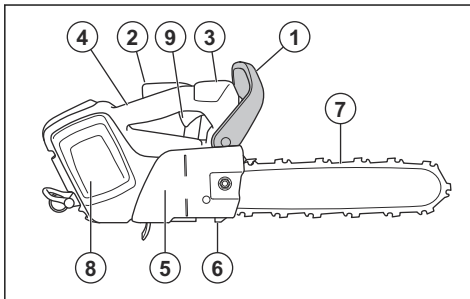

Sagkjedeolje

Alle Husqvarna-motorsager har et system for automatisk smøring av sagkjedet. En del av modellene kan også fås med justerbar oljetilførsel.

Tenk på følgende når du velger en kjedeolje:

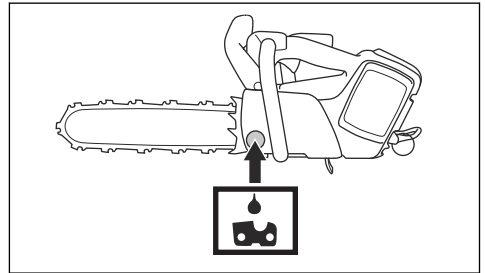

- Oljetanken varer ca. tre batteriladninger. Dette gjelder bare hvis du bruker riktig kjedeolje. Hvis kjedeoljen er for tynn, vil den ikke vare så lenge.
- Kjedeoljen må feste seg godt til sagkjedet og opprettholde strømningssegenskapene både i varmt og kaldt vær.
- Bruk en olje av riktig kvalitet (egnet viskositetsområde) i henhold til lufttemperaturen. Ved temperaturer under 0° C (32 °F) blir noen oljer for tykke. Det kan medføre overbelastning av oljepumpen, med skader på komponentene til oljepumpen som resultat.
- Bruk det anbefalte skjæreutstyret. Et sverd som er for langt, vil bruke mer kjedeolje.
- Kontakt serviceforhandleren din når du skal velge kjedeolje.



ADVARSEL: Ikke bruk spillolje! Spillolje er farlig for deg og miljøet. Spillolje fører også til skade på oljepumpen, sverdet og sagkjedet.



ADVARSEL: Hvis smøringen av skjæreutstyret er utilstrekkelig, kan sagkjedet ryke. Det kan føre til alvorlig personskade eller død for operatøren.



OBS: Hvis du bruker vegetabilsk basert kjedeolje, må du rengjøre sverdsporet og sagkjedet før langtidslagring. Ellers er det fare for at sagkjedeoljen oksiderer, noe som

medfører at sagkjedet blir stivt, og at sverdets nesehjul blir tilstoppet.

Slik kobler du til batteriladeren

1. Koble batteriladeren til den spenningen og frekvensen som er angitt på spesifikasjonsplaten.
2. Sett støpselet i en jordnet stikkontakt. LED-indikatoren på batteriladeren blinker grønt én gang.

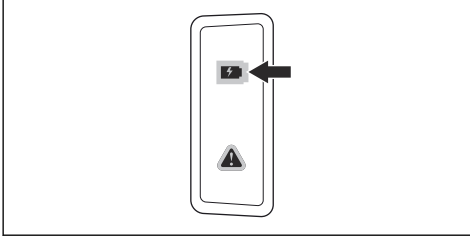

Merk: Batteriet lades ikke hvis batteritemperaturen er mer enn 50 °C / 122 °F. Hvis temperaturen er over 50 °C / 122 °F, vil batteriladeren kjøle ned batteriet.

Koble batteriet til batteriladeren

Merk: Hvis det er første gang du bruker batteriet, må du lade det. Et nytt batteri er bare 30 % ladet.

1. Kontroller at batteriet er tørt.
2. Sett batteriet i batteriladeren.

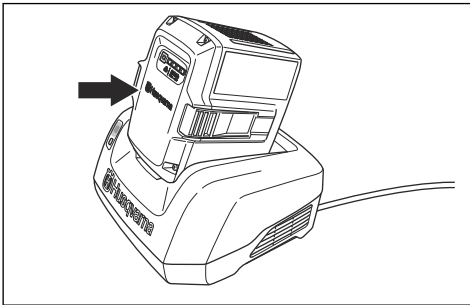

3. Kontroller at den grønne ladelampen på laderen tennes. Det betyr at batteriet er riktig koblet til laderen.

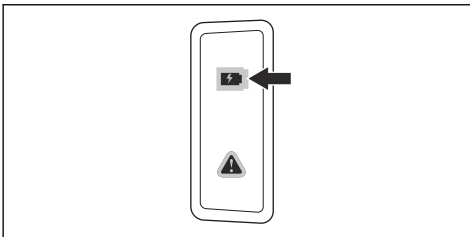

4. Når alle LED-indikatorerne på batteriet lyser, er batteriet fulladet.

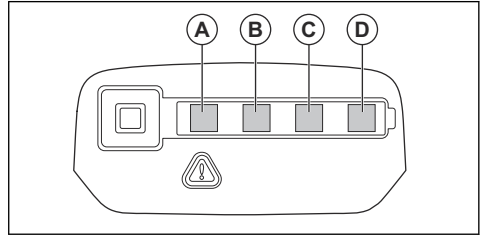

5. For å koble laderen fra stikkontakten drar du i støpselet. Ikke dra i ledningen.
6. Fjern batteriet fra batteriladeren.

Merk: Se bruksanvisningene for batteriet og batteriladeren for mer informasjon.

Starte produktet

1. Utfør en kontroll av kraftutløseren og kraftutløser sperren. Se *Kontrollere kraftutløser sperren på side 79.*
2. Skyv kastbeskyttelsen forover for å koble inn kjedebremsen.

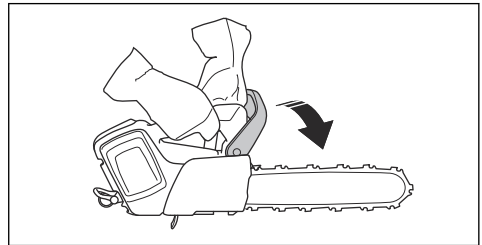

3. Sett batteriet i batteriholderen.

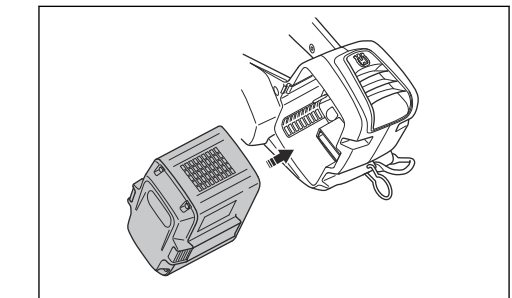

4. Trykk på den nedre delen av batteriet til du hører en klikkelyd.



OBS: Hvis batteriet ikke går lett inn i batteriholderen, er det ikke festet riktig i batteriholderen.

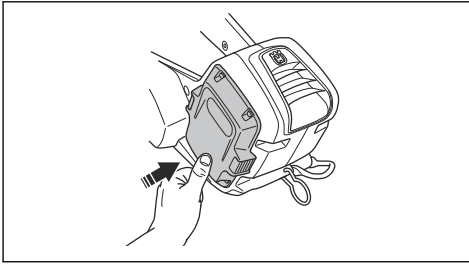

5. Trykk på og hold inne startknappen til den grønne LED-lampen tennes.

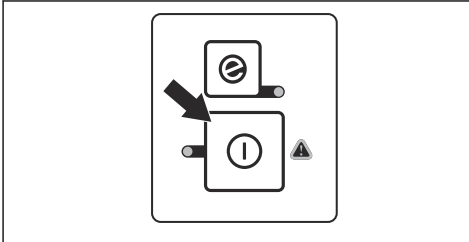

ADVARSEL: Hvis du starter produktet i treet, må du aktivere kjedebremsen før du senker produktet ned på stroppen.

Slik bruker du SavE-funksjonen

Dette produktet har en strømsparingsfunksjon, SavE. SavE-funksjonen reduserer kjedehastigheten og gir den lengste driftstiden fra batteriet.

Merk: SavE-funksjonen reduserer ikke skjærekraften til produktet.

1. Trykk på SavE-knappen på tastaturet.
2. Kontroller at den grønne LED-lampen tennes.
3. Trykk på SavE-knappen på nytt for å koble ut funksjonen. Den grønne LED-lampen slukkes.

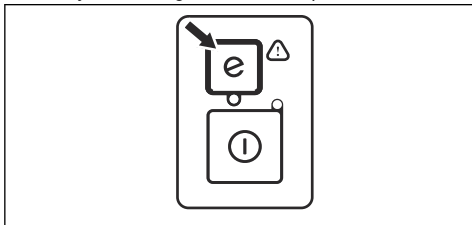

Slik stopper du produktet

1. Hold start/stopp-knappen på tastaturet inne til den grønne LED-lampen slukkes.

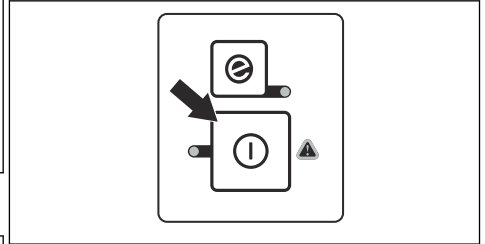

2. Trekk batteriet ut, og trykk på batteriutløserknappene for å fjerne batteriet fra batterholderen.

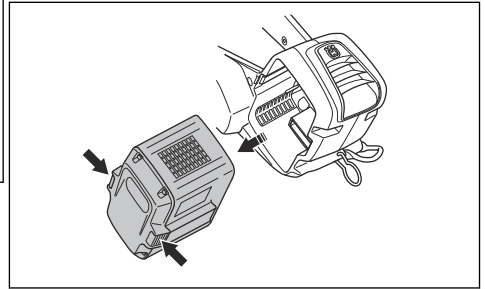

ADVARSEL: Fjern batteriet når du ikke bruker produktet eller har fullt utsyn til det. Dette er for å hindre utilsikket start.

Generell informasjon om arbeidsteknikk

Nedenfor gir vi deg litt generell informasjon om den beste måten å bruke dette produktet på.



ADVARSEL: Informasjonen knyttet til arbeidsteknikk i denne bruksanvisningen, anses ikke som nødvendig opplæring for bruk av dette trepleieproduktet. Dette produktet skal bare brukes av trepleiere med spesialopplæring. Bruk uten riktig opplæring kan føre til alvorlige personskader. Ikke prøv deg på en oppgave som du ikke føler deg trygg på.

- Å kappe i trekkebevegelsen betyr at du kapper med bunnen av sverdet. Sagkjedet trekker seg gjennom treet når du kapper. I denne stillingen har du bedre

kontroll over produktet og posisjonen til kastrisikosonen.

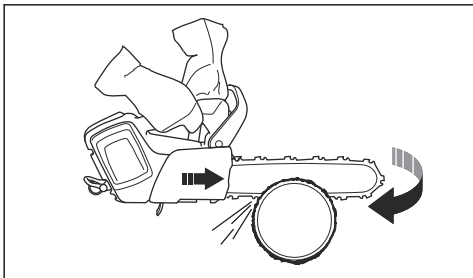

- Å kappe i skyvebevegelsen betyr at du kapper med toppen av sverdet. Sagkjedet skyver produktet mot operatøren.

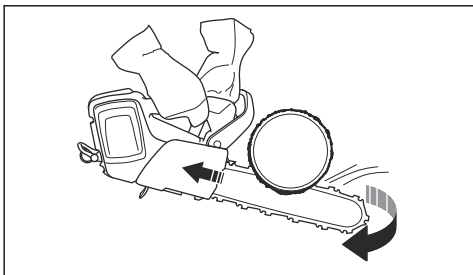

ADVARSEL: Vær forsiktig når du kapper i skyvebevegelsen. Hvis sagkjedet setter seg fast i stammen, kan produktet bli skjøvet mot deg. Du må forhindre denne kraften, ellers er det en risiko for at kastrisikosonen til sverdet berører treet. Det vil føre til et kast.

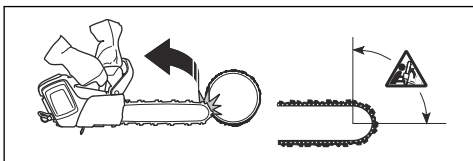

- Bruk full effekt når du kapper.
- Slipp kraftutløseren etter hvert kutt.



OBS: Det kan oppstå motorskade hvis du kjører motoren for lenge på full effekt uten belastning. Ett eksempel er at du kapper uten motstand fra sagkjedet.

Hva er kast?



ADVARSEL: At det skjer et kast mens sagkjedet roterer, kan føre til alvorlig personskade eller død for operatøren. Det er avgjørende at du forstår årsakene til kast, og

at du kan forhindre dem med riktig arbeidsteknikk. Hvis du er forberedt, reduserer du risikoen.

Et kast skjer når kastrisikosonen kommer i kontakt med en gjenstand mens sagkjedet roterer. Et kast kan skje plutselig og med stor kraft og kaste produktet, sverdet og sagkjedet mot operatøren. Ikke la kastrisikosonen berøre en gjenstand.

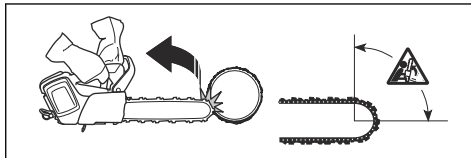

Kast skjer alltid i skjæreplanet til sverdet. Vanligvis slynges produktet, sverdet og sagkjedet mot operatøren, men kan også bevege seg i en annen retning. Det er hvordan du bruker produktet idet det skjer et kast, som bestemmer bevegelsesretningen.

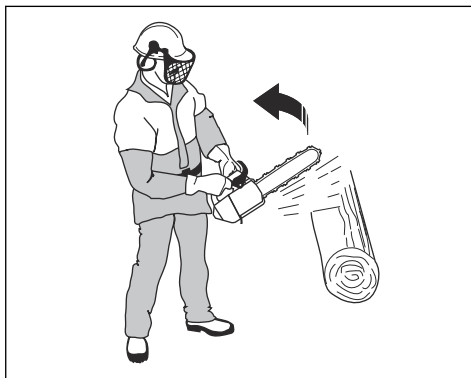

Jo mindre sverdspissradius, jo lavere risiko for kast.

Et sagkjede består av en rekke lenker, tilgjengelige i standardutførelse og kastreduserende utførelse. Du kan redusere virkningene av kast ved å bruke riktig skjæreutstyr med kastreduksjon.



ADVARSEL: Ingen sagkjeder hindrer fullstendig de farlige situasjonene som kan oppstå under et kast.

Vanlige spørsmål om kast

- **Vil hånden min alltid aktivere kjedebremsen under et kast?**

Nei. Du må bruke litt kraft til å skyve kastbeskyttelsen forover. Hvis du ikke bruker den nødvendige kraften, vil kjedebremsen kanskje ikke bli koblet inn. Det kan skje hvis hånden din bare streifer lett borti kastbeskyttelsen. Du må også holde håndtakene på produktet støtt med begge hender mens du arbeider. Hvis det skjer et kast, vil hånden

din kanskje ikke slippe det fremre håndtaket. Dermed vil den ikke koble inn kjedebremsen, eller kjedebremsen vil først bli koblet inn etter at produktet har rotert langt. Hvis denne situasjonen oppstår, vil kjedebremsen kanskje ikke stoppe sagkjedet før det treffer deg. Det er også noen stillinger der hånden din ikke kan berøre kastbeskyttelsen for å koble inn kjedebremsen. Et eksempel på dette er fellingsstillingen.

• **Vil tregheitsfunksjonen alltid aktivere kjedebremsen under et kast?**

Nei. For det første må kjedebremsen fungere som den skal. Se *Vedlikehold av og kontroller av sikkerhetsanordningene på produktet på side 78* for instruksjoner om hvordan du utfører en kontroll av kjedebremsen. Vi anbefaler at du alltid gjør dette før du begynner å bruke produktet. For det andre må kastet være intenst for å aktivere kjedebremsen. Hvis kjedebremsen er for følsom, vil den stadig bli koblet inn.

• **Vil kjedebremsen alltid beskytte meg mot skader under et kast?**

Nei. Kjedebremsen må fungere riktig for å gi riktig beskyttelse. Kjedebremsen må også kobles inn under et kast for å stoppe sagkjedet. Hvis du er nær sverdet, vil kjedebremsen kanskje ikke rekke å stoppe sagkjedet før det treffer deg.



ADVARSEL: Bare du og riktig arbeidsteknikk kan hindre kast.

Slik klargjør du produktet til bruk i treet

1. Bakkeoperatøren må foreta en kontroll av drivstoffet og starte og varme opp produktet.
 2. Koble inn kjedebremsen.
 3. Sikre produktet under trepleiearbeid over bakkenivå. Monter produktet med en egnet stropp som feste til operatørens sikkerhetssele.
- a) Fest den ene enden av stroppen i øyet på tauet.

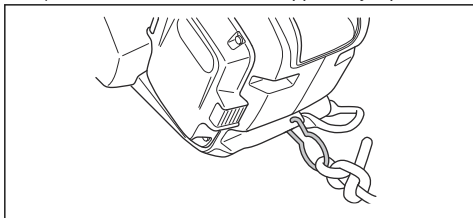

Merk: Hvis operatøren mister kontrollen over produktet, vil stroppen hindre at produktet faller i bakken. Hekt belteøyet på kroken på operatørens sikkerhetssele som en primær sikkerhetsprosedyre. Hvis du bruker stroppen som en primær sikkerhetsprosedyre, senker du

produktet helt ned på sikkerhetstauet. Ikke slipp produktet fra en høyde.

- b) Bruk godkjente karabinkroker til riktig festing av produktet til operatørens sikkerhetssele gjennom stroppen og tauøyet.

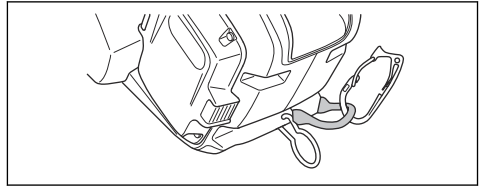

OBS: Bruk sikkerhetstauet med tauøyet, ikke belteøyet.

- c) Løft produktet opp til operatøren i treet. Fest den andre enden av stroppen til operatørens sikkerhetssele.



ADVARSEL: Forsikre deg om at produktet er sikkert festet når du løfter det opp til operatøren i treet.

- d) Fest produktet til sikkerhetssele før du kobler det fra. Dette utføres av operatøren i treet.
4. Fest bare produktet til ett av de fire anbefalte festepunktene på sikkerhetssele.

Merk: Fest produktet til det bakre festepunktet på sikkerhetssele. Det vil holde produktet borte fra klatretau og sørge for at vekten har sentral støtte ned ryggraden din.

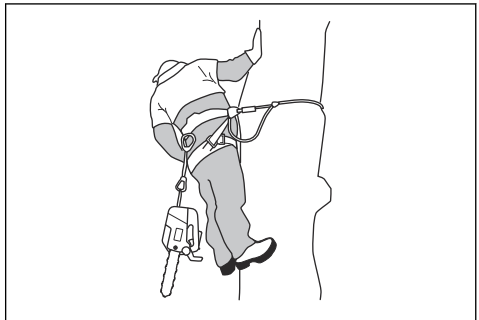

ADVARSEL: Forsikre deg om at produktet er sikkert festet i en ny posisjon før du kobler det fra det første festepunktet.

Bruke produktet i treet



ADVARSEL: De fleste ulykker skjer fordi operatøren ikke har full kontroll over produktet eller arbeidsstillingen. Les og

forstå sikkerhetsinstruksjonene før du bruker produktet.

- Oppretthold en sikker arbeidsstilling når du kapper horisontale seksjoner i hofte høyde og vertikale seksjoner i solar-plexus-høyde. Det gjør at du kan holde produktet med begge hender, og må betraktes som en generell regel.
- Sørg for å ha godt fotfeste når du jobber med vertikale greiner med lav sideveis kraft. Styr sikkerhetslinen gjennom et annet festepunkt for å fjerne eller hindre økte sideveis krefter. Du kan også bruke en regulerbar stropp direkte fra sikkerhetskabelen til et annet festepunkt.

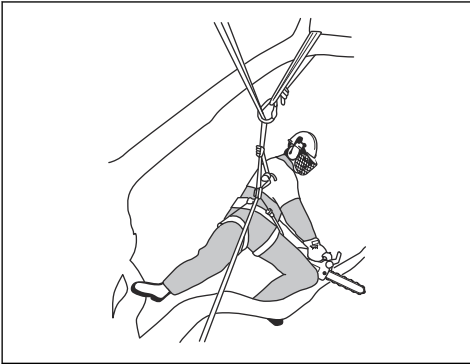

- Bruk en fotløkke til å holde en sikker arbeidsstilling.



- Utfør en kontroll av sikkerhetskabelen, beltet og tauene med jevne mellomrom.

Slik frigjør du et produkt som har satt seg fast

1. Slå av produktet.
2. Fest produktet sikkert til kuttet, rettet mot treet eller en separat verktøyline.
3. Løft greinen, og fjern samtidig produktet fra kuttet. Bruk en hevarm til å åpne kuttet.



ADVARSEL: Ikke prøv å rykke løs produktet. Fare for alvorlig personskade.

4. Bruk en håndsag eller en ekstra motorsag til å frigjøre produktet om nødvendig. Kapp greinen minst 30 cm / 12 tommer fra det fastsatte produktet. Lag kuttet på utsiden av produktet som sitter fast.

Vedlikehold

Innledning



ADVARSEL: Før du utfører vedlikeholdsarbeid, må du lese og forstå kapittelet om sikkerhet.

Vedlikehold av og kontroller av sikkerhetsanordningene på produktet

Slik kontrollerer du kastbeskyttelsen

Kontroller kastbeskyttelsen regelmessig.

1. Kontroller at kastbeskyttelsen ikke er skadet og at den ikke har noen defekter, f.eks. sprekker.

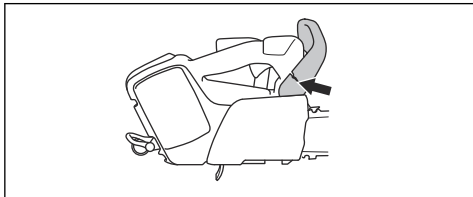

2. Kontroller at kastbeskyttelsen kan bevege seg fritt, og at den er festet sikkert til produktet.

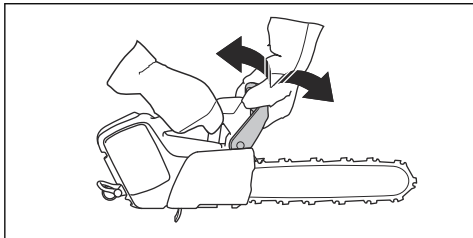

Kontrollere bremseutløseren

1. Start produktet, og sørg for at sagkjedet ikke berører bakken eller en gjenstand. Se *Starte produktet på side 74* for instruksjoner.
2. Hold produktet i et fast grep. Grip håndtakene.

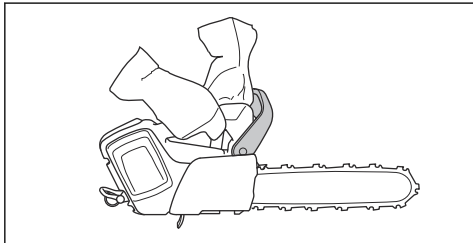

3. Gi full gass, og vipp venstre håndledd forover for å koble inn kjedebremsen.
4. Kontroller at sagkjedet stopper umiddelbart.

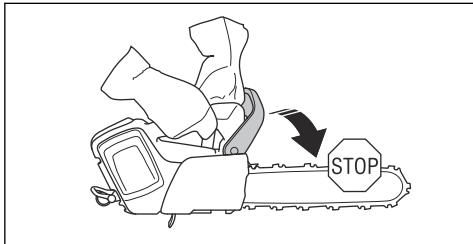

ADVARSEL: Ikke slipp det fremre håndtaket!

Kontrollere kraftutløserperren

1. Kontroller at kraftutløseren og kraftutløserperren kan bevege seg fritt, og at returfjærene fungerer som de skal.

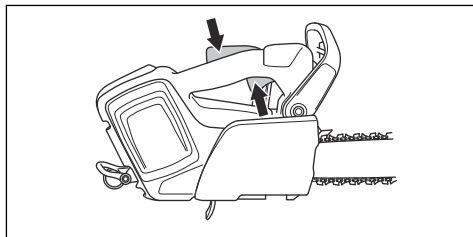

2. Trykk på kraftutløserperren, og kontroller at den går tilbake til utgangsstillingen når du slipper den.

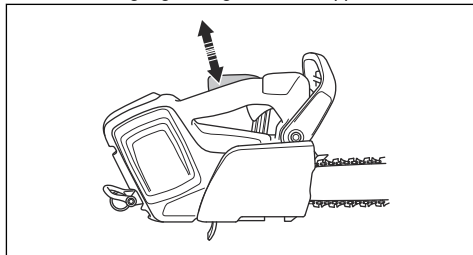

3. Kontroller at kraftutløseren låses i tomgangsstillingen når kraftutløserperren slippes.

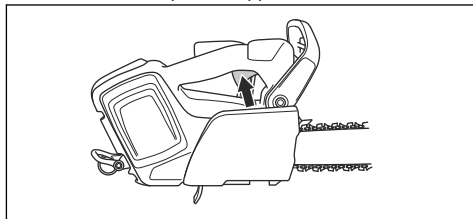

4. Start produktet, og gi full gass.
5. Slipp kraftutløseren, og forsikre deg om at sagkjedet stopper og forblir i ro. Hvis kjedet roterer når kraftutløseren er i tomgangsstillingen, må du kontakte serviceforhandleren din.

Kontrollere kjedefangeren

1. Forsikre deg om at det ikke er noen skader på kjedefangeren.
2. Kontroller at kjedefangeren er stabil og festet til produktkroppen.

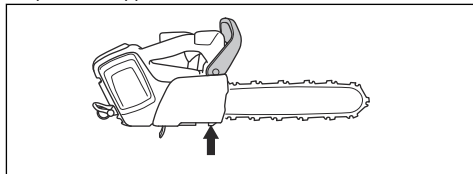

Slik kontrollerer du tastaturet

1. Start produktet. Se *Starte produktet på side 74*
2. Trykk på start/stopp-knappen på nytt.
3. Forsikre deg om at produktet stopper når du holder knappen inne. Den grønne LED-lampen slukkes.

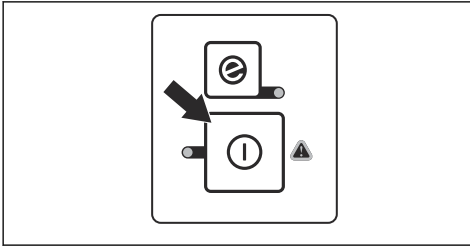

Kontrollere batteriet og batterirommet

1. Rengjør batteriet og batterirommet med en myk børste.
2. Sørg for at kjøleåpningene og batterikontaktene er rene.

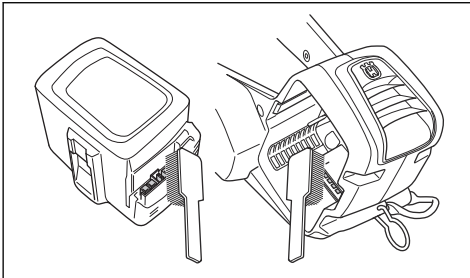

3. Kontroller at batteriet ikke er skadet, og at det ikke er noen andre defekter, for eksempel sprekker.

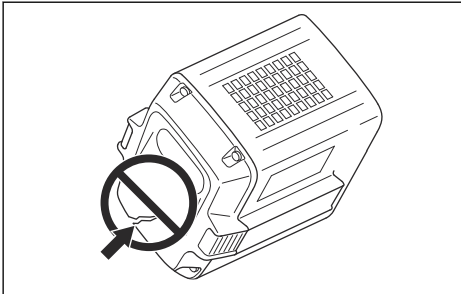

Slik kontrollerer du batteriladeren

1. Forsikre deg om at batteriladeren og strømledningen ikke er skadet. Se etter sprekker og andre defekter.

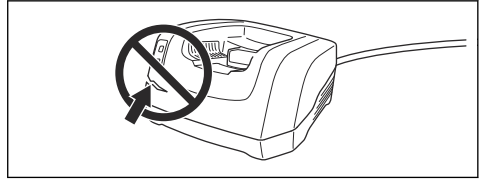

Rengjøre kjølesystemet

Produktet har et kjølesystem som holder temperaturen til produktet så lav som mulig.

Kjølesystemet omfatter et luftinntak på venstre side av produktet og en vifte på motoren.

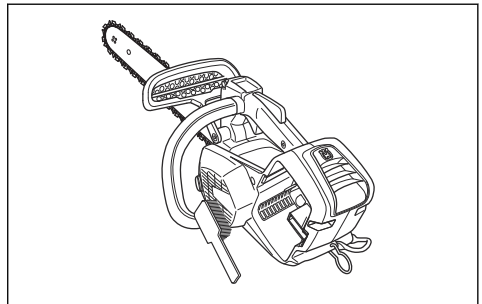

1. Rengjør kjølesystemet med en børste ukentlig, eller oftere ved behov.
2. Kontroller at kjølesystemet ikke er skittent eller tilstoppet.



OBS: Et skittent eller tilstoppet kjølesystem kan føre til at produktet blir for varmt. Det vil føre til skade på stempel og sylindren.

Slipe kjedet

Informasjon om sverdet og sagkjedet

Bytt ut slitte eller skadde sverd og sagkjeder med sverd/sagkjede-kombinasjonene anbefalt av Husqvarna. Dette er viktig for å opprettholde sikkerhetsfunksjonene til skjæreutstyret. Se *Tilbehør på side 89* for en liste over sverd/kjede-kombinasjoner som vi anbefaler.

- Lengde, tommer/cm.

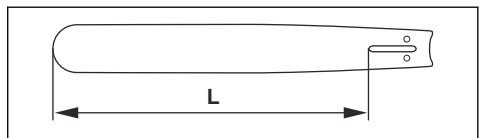

- Antall tenner i nesehjulet (T).

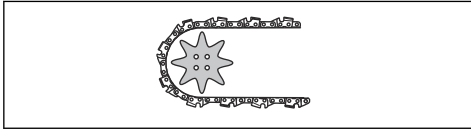

- Kjededeling, tommer. Avstanden mellom drivlenkene til sagkjedet må stemme med avstanden til tennene på sverdet's nesehjul og drivhjulet.

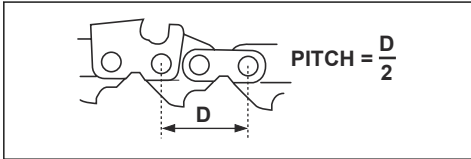

- Antall drivlenker (stk). Antallet drivlenker bestemmes av sverdlengden, kjededelingen og antallet tenner på sverdet's nesehjul.

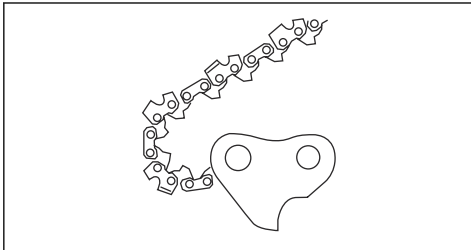

- Sverdsporbredder, tommer/mm. Sverdsporet må være rettet inn etter bredden til kjedets drivlenker.

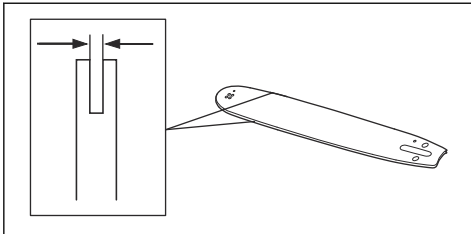

- Sagkjedehull og hull for kjedestrammertapp. Sverdet må være rettet inn etter produktet.

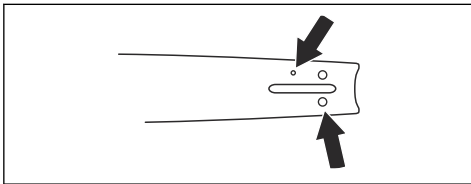

- Drivlenkebredde, mm/tommer

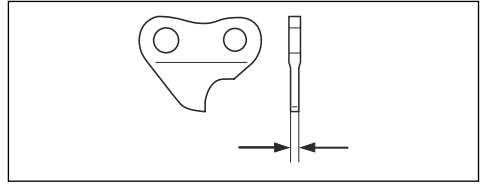

Generell informasjon om skjering av skjærtennene

Ikke bruk et sløvt sagkjede. Hvis sagkjedet er sløvt, må du bruke mer kraft på å skyve sverdet gjennom treet. Hvis sagkjedet er svært sløvt, vil det ikke bli noen treflisser, men sagflis/sagmugg.

Et skarpt sagkjede eter seg gjennom treet, og treflisene blir lange og tykke.

Skjærtannen (A) og dybdemåleren (B) utgjør til sammen den kappende delen av sagkjedet, kapperen. Høydeforskjellen mellom de to gir skjæredybden (dybdemålerinnstillingen).

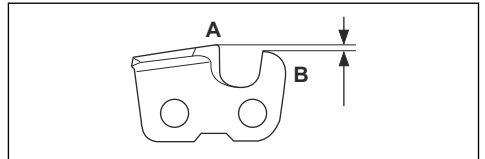

Tenk på følgende når du skjærer en skjærtann:

- filingsvinkel

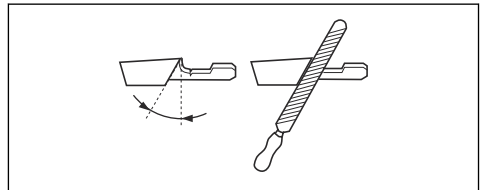

- støtvinkel

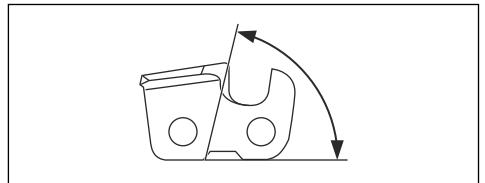

- filstilling

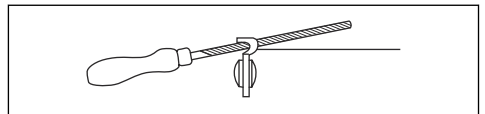

- rundfilldiameter

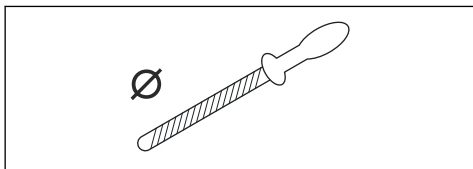

Det er ikke enkelt å skjære et sagkjede riktig uten det riktige utstyret. Derfor anbefaler vi at du bruker en Husqvarna-filmal. Den hjelper deg å opprettholde maksimum skjærekapasitet og risikoen for kast på et minimum.



ADVARSEL: Risikoen for kast øker kraftig hvis du ikke følger de følgende instruksjonene om skjerpning.

Merk: Se *Fileutstyr og filevinkler på side 89* for informasjon om skjerpning av sagkjedet.

File skjæretennene

1. Bruk en rundfil og en filmal til å file skjæretennene.

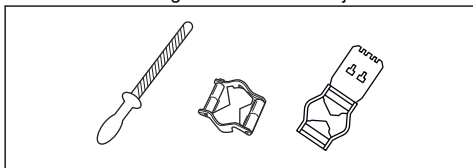

Merk: Se *Fileutstyr og filevinkler på side 89* for informasjon om hvilken filmal som Husqvarna anbefaler for sagkjedet ditt.

2. Kontroller at sagkjedet har riktig stramming. Et sagkjede uten riktig stramming beveger seg fra side til side. Det gjør det vanskelig å skjære sagkjedet. Se *Stramme sagkjedet på side 83* for instruksjoner.

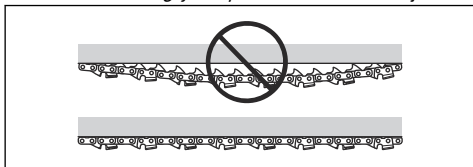

3. Flytt filen fra innsiden av skjæretennene og utover. Reduser trykket i trekkebevegelsen.

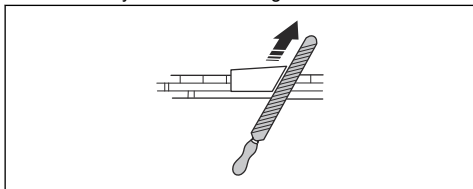

4. Fjern filemateriale fra alle tennene – først på den ene siden.
5. Snu produktet, og fjern filematerialet på den andre siden.
6. Kontroller at alle skjæretennene er like lange når du har fjernet filematerialet.
7. Sagkjedet er utslett når skjæretennene er redusert til 4 mm (0,16"). Bytt sagkjedet.

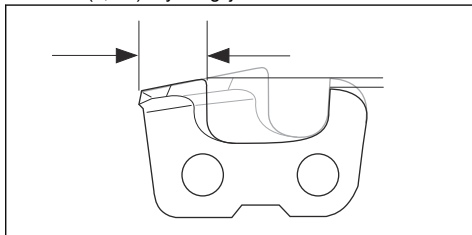

Generell informasjon om justering av dybdemålerinnstillingen

Dybdemålerinnstillingen (C) reduseres når du skjærer skjærtannen (A). For å opprettholde maksimal skjærekapasitet må du fjerne filemateriale fra dybdemåleren (B) for å få den anbefalte dybdemålerinnstillingen. Se *Fileutstyr og filevinkler på side 89* for instruksjoner om å få den riktige dybdemålerinnstillingen for sagkjedet ditt.

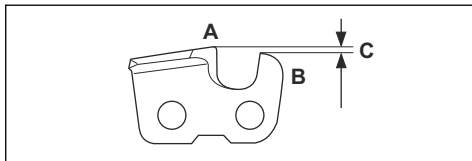

ADVARSEL: For høy dybdemålerinnstilling øker risikoen for kast.

Justere dybdemålerinnstillingen

Se *File skjæretennene på side 82* for instruksjoner før du justerer dybdemålerinnstillingen eller skjærer skjæretennene. Vi anbefaler at du justerer dybdemålerinnstillingen for hver tredje gang du skjærer skjæretennene.

Merk: Denne anbefalingen gjelder bare hvis lengden til skjæretennene ikke reduseres for mye.

Vi anbefaler at du bruker dybdemålerverktøyet vårt til å få riktig dybdemålerinnstilling og vinkel for dybdemåleren.

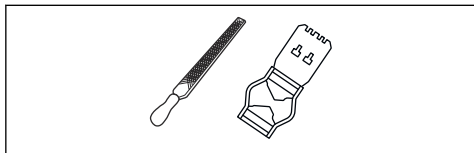

1. Bruk en flat fil og et dybdemålerverktøy til å justere dybdemålerinnstillingen. Bruk bare Husqvarna-dybdemålerverktøyet til å få riktig dybdemålerinnstilling og vinkel for dybdemåleren.
2. Plasser dybdemålerverktøyet på sagkjedet.

Merk: Se emballasjen til dybdemålerverktøyet for mer informasjon om hvordan du bruker verktøyet.

3. Bruk den flate filen til å fjerne den delen av dybdemåleren som stikker ut av dybdemålerverktøyet.

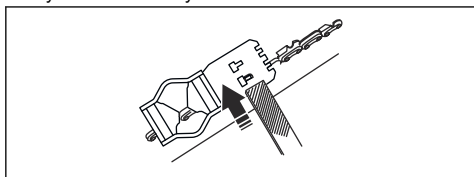

Merk: Dybdemålerinnstillingen er riktig når du ikke føler motstand når du beveger filen langs dybdemålerverktøyet.

Stramme sagkjedet



ADVARSEL: Et sagkjede uten riktig stramming kan løsne fra sverdet og forårsake alvorlig personskade eller død.

Jo mer du bruker et sagkjede, jo lengre blir det. Det er viktig å justere sagkjedet regelmessig.

Utfør en kontroll av sagkjedestrømningen hver gang du fyller på kjedeolje.

Merk: Et nytt sagkjede har en innkjøringsperiode der du må kontrollere sagkjedestrømningen oftere.

1. Løsne sverdmutteren/-mutrene som holder drivhjuldekslet og kjedebremsen. Bruk en skrunøkkel.

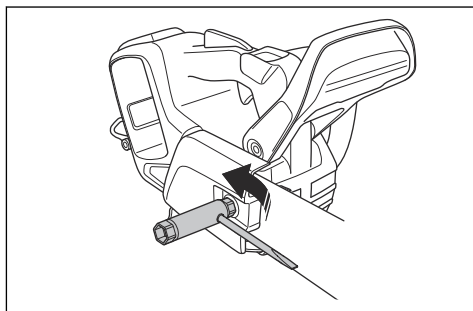

2. Løft fronten på sverdet, og drei kjedestrømerskruen. Bruk en skrunøkkel.
3. Stram sagkjedet så mye som mulig. Det må ligge stramt mot sverdet.

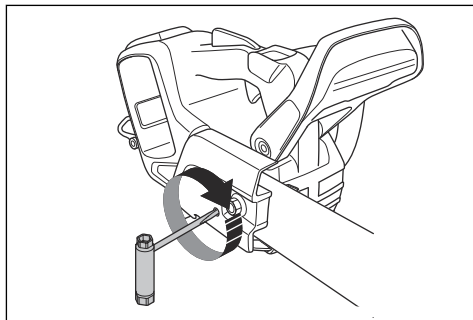

4. Stram sverdmutteren/-mutrene med skrunøkkelens samtidig som du løfter sverdtuppen.

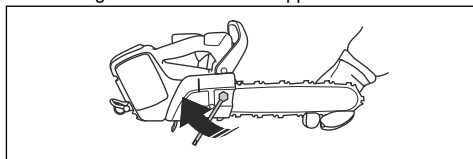

5. Kontroller at du enkelt og fritt kan trekke sagkjedet rundt for hånd og at det ikke henger ned på undersiden av sverdet.

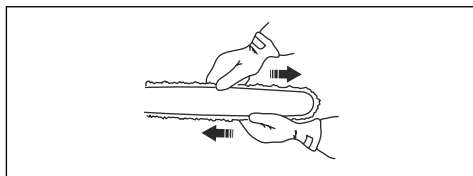

6. Utfør ofte en kontroll av kjedestrømningen til sagkjedet er kjørt inn.
7. Utfør en kontroll av kjedestrømningen regelmessig for å opprettholde høy skjærekapasitet og lang levetid.

Merk: Posisjonen til kjedestrammerskruen er ikke den samme på alle modeller. Se for *Produktoversikt på side 62* å finne ut hvor den er plassert på produktet ditt.

Kontrollere sagkjedesmøringen

Kontroller sagkjedesmøringen for hvert tredje batteribytte.

1. Start produktet, og la det gå med 3/4 effekt. Hold sverdet ca. 20 cm (8 tommer) over en lyst farget flate.
2. Hvis sagkjedesmøringen er riktig, vil du se en tydelig oljestripe på flaten etter 1 minutt.



3. Hvis sagkjedesmøringen ikke er riktig, foretar du følgende kontroller.
 - a) Kontroller om oljekanalene i sverdet er tilstoppet. Rengjør ved behov.

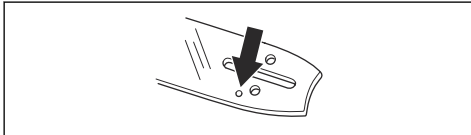

- b) Kontroller om sporet i sverdkanten er rent. Rengjør ved behov.

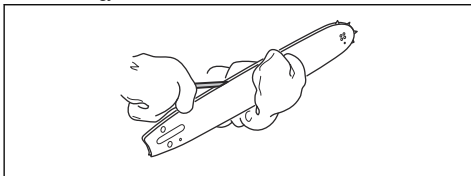

- c) Kontroller at sverdet's nesehjul kan bevege seg fritt, og at smørhullet i sverdet's nesehjul ikke er tilstoppet. Rengjør og smør ved behov.

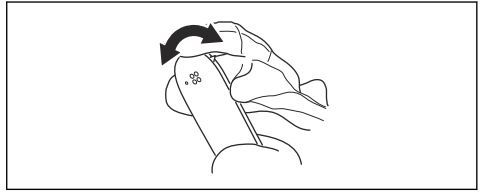

4. Hvis sagkjedesmøringen ikke fungerer etter at du har fulgt trinnene ovenfor, må du kontakte serviceforhandleren din.

Kontrollere kjededrivhjulet

Drivsystemet har et drivhjul.

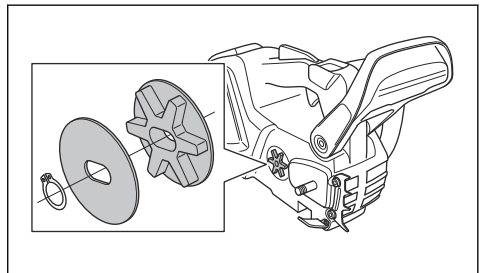

Utfør følgende vedlikehold på kjededrivhjulet:

- Kontroller regelmessig slitasjegraden på drivhjulene. Bytt kjededrivhjul hvis det er for mye slitasje.
- Bytt kjededrivhjul når du bytter sagkjedet.

Slik undersøker du skjæreutstyret med hensyn til slitasje

Kontroller sagkjedet daglig.

1. Forsikre deg om at det ikke er sprekker i nagler eller lenker. Skift om nødvendig.

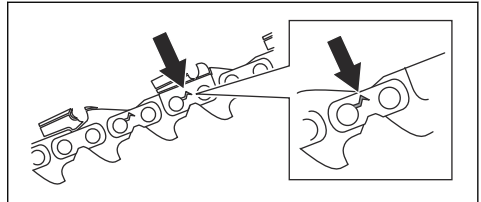

2. Undersøk om sagkjedet er stivt. Skift om nødvendig.
3. Sammenlign sagkjedet med et nytt sagkjede for å undersøke om nagler eller lenker er slitt. Bytt sagkjedet når lengden til skjærtennene er slitt ned til 4 mm / 0,16 tommer.

Slik kontrollerer du sverdet

Kontroller sverdet regelmessig.

1. Kontroller om det er grader på sverdkantene. Fjern grader med en fil ved behov.

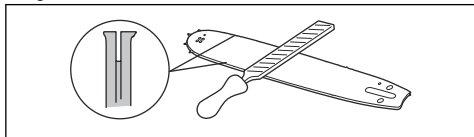

2. Undersøk sporet i sverdet for slitasje. Bytt sverdet ved behov.

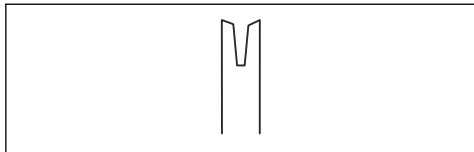

3. Undersøk om sverdspissen er ru eller svært slitt. Hule former på sverdspissen er et resultat av dårlig sagkjedestrømning.

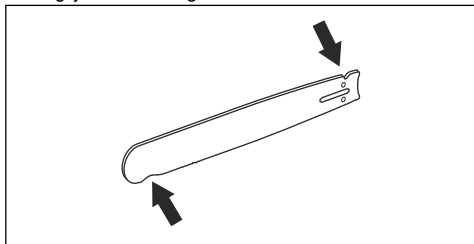

4. Snu sverdet daglig for å forlenge levetiden.

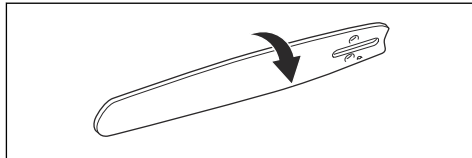

Vedlikeholdsskjema



ADVARSEL: Fjern batteriet før du utfører vedlikehold.

Under følger en liste over vedlikeholdstrinnene som må utføres på produktet. Se *Vedlikehold på side 78* for mer informasjon.

Vedlikehold	Før bruk	Ukentlig	Månedlig
Rengjør de utvendige delene av produktet.	X		
Kontroller at kraftutløseren og kraftutløserperren fungerer riktig med hensyn til sikkerhet.	X		
Rengjør kjedebremsen, og kontroller at den fungerer på en sikker måte. Kontroller om kjedefangeren er skadet. Bytt den ved behov.	X		
Snu sverdet daglig for jevne slitasje. Kontroller at smørehullet i sverdet ikke er tett. Rengjør kjedesporet.	X		
Kontroller om kapperen eller kapperbeskyttelsen har sprekker eller er skadet. Bytt kapperen eller kapperbeskyttelsen hvis den har sprekker eller har blitt utsatt for støt.	X		
Kontroller at sverdet og sagkjedet har tilstrekkelig olje.	X		
Kontroller sagkjedet. Se etter sprekker, og kontroller at sagkjedet ikke er stivt eller uvanlig slitt. Skift om nødvendig.	X		
File sagkjedet. Kontroller strømmingen og tilstanden. Kontroller drivhjulet for slitasje, og bytt det ved behov.	X		
Rengjør luftinntaket på produktet.	X		
Kontroller at skruer og mutre sitter stramt.	X		
Kontroller at tastaturet fungerer som det skal, og at det ikke er skadet.	X		
Bruk en fil til å fjerne grader på sverdkantene.		X	

Vedlikehold	Før bruk	Ukentlig	Månedlig
Kontroller tilkoblingene mellom batteriet og produktet. Kontroller tilkoblingen mellom batteriet og batteriladeren.			X
Tøm og rengjør oljetanken.			X
Blås forsiktig gjennom produktet og batterikjøleåpningene med trykkluft.			X

Feilsøking

Feilsøkningsplan

Tabell

Mulige feilkoder på tastaturet til produktet.

LED-display	Mulige feil	Mulig handling
Varsellampen blinker.	Kjedebremse innkoblet.	Trekk kastbeskyttelsen tilbake for å løse ut kjedebremsen.
	Temperaturavvik.	La produktet kjøle seg ned.
	Overbelastning. Skjæreutstyret har satt seg fast.	Skjæreutstyret har satt seg fast. Løse skjæreutstyret.
	Kraftutløseren og aktiveringsknappen trykkes samtidig.	Slipp kraftutløseren, så er produktet aktivt.
Grønn aktivert-diode blinker.	Lav batterispenning.	Lad batteriet.
Varsellampen lyser.	Service.	Ta kontakt med serviceforhandleren din.

Tabell

Feilsøking på batteri og/eller batterilader under lading.

LED-display	Mulige feil	Mulig handling
Varsellampen blinker.	Batteriet er utladet.	Lad batteriet.
	Temperaturavvik.	Bruk batteriladeren i omgivelser der temperaturene er mellom $-10\text{ }^{\circ}\text{C}$ / $14\text{ }^{\circ}\text{F}$ og $40\text{ }^{\circ}\text{C}$ / $104\text{ }^{\circ}\text{F}$.
	Overspenning.	Kontroller at strømtilførselen samsvarer med det som er angitt på platen med de nominelle verdiene, på produktet. Fjern batteriet fra batteriladeren.

LED-display	Mulige feil	Mulig handling
Varsellampen lyser.	For stor forskjell mellom cellene (1 V).	Ta kontakt med serviceforhandleren din.

Tabell

LED-display	Mulige feil	Mulig handling
Varsellampen blinker.	Temperaturavvik.	Bruk batteriladeren i omgivelser der temperaturene er mellom 5 °C / 41 °F og 40 °C / 104 °F.
Varsellampen lyser.		Ta kontakt med serviceforhandleren din.

Transport, oppbevaring og avhending

Transport og oppbevaring

- De medfølgende litiumionbatteriene samsvarer med kravene i loven om farlige varer.
- Følg de spesifikke kravene på emballasje og etiketter for kommersiell transport, inkludert av tredjeparter og fraktleverandører.
- Snakk med en person med spesiell opplæring i farlige materialer før du sender produktet. Følg alle gjeldende nasjonale forskrifter.
- Bruk tape på åpne kontakter når du plasserer batteriet i en pakke. Pakk batteriet stramt for å hindre bevegelse.
- Fjern batteriet ved lagring og transport.
- Oppbevar batteriet og batteriladeren på et sted som er tørt og fri for fukt og frost.
- Batteriet må ikke oppbevares på steder der det kan forekomme statisk elektrisitet. Ikke oppbevar batteriet i en metallkasse.
- Oppbevar batteriet i temperaturer mellom 5 °C (41 °F) og 25 °C (77 °F) og unna direkte sollys.
- Oppbevar batteriladeren i temperaturer mellom 5 °C (41 °F) og 45 °C (113 °F) og unna direkte sollys.
- Lad opp batteriet til 30–50 % før du setter det til oppbevaring i lange perioder.
- Oppbevar batteriladeren på et sted som er lukket og tørt.
- Hold batteriet og batteriladeren separert under oppbevaring. Ikke la barn eller andre uautoriserte

personer røre utstyret. Oppbevar utstyret i et område som kan låses.

- Rengjør produktet og utfør en fullstendig service før du setter det til oppbevaring i lang tid.
- Bruk transportbeskyttelsen på produktet for å unngå personskader eller skade på produktet under transport og oppbevaring.
- Fest produktet på en sikker måte under transport.

Kassering av batteri, batterilader og produktet

Symbolet nedenfor indikerer at produktet er ikke husholdningsavfall. Resirkuler det på et gjenvinningsanlegg for elektrisk og elektronisk utstyr. Dette bidrar til å forhindre miljøskader og personskader.

Snakk med lokale myndigheter, det lokale renovasjonsvesenet eller forhandleren hvis du ønsker mer informasjon.

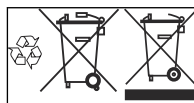

Merk: Symbolet vises på produktet eller produktets emballasje.

Tekniske data

Tekniske data

	T536LIXP
Motor	
Type	BLDC (børsteløs) 36V
Egenskaper	
Lavenergimodus	savE
Smøresystem	
Type av oljepumpe	Automatisk
Oljetankens kapasitet, liter/cm ²	0,20/200
Vekt	
Motorsag uten batteri, sverd og sagkjede og med tom kjedeoljetank, kg	2,4
Støynivå ⁹	
Lydeffektnivå, mål dB(A)	104
Lydeffektnivå, garantert L _{WA} dB(A)	106
Lydnivåer ¹⁰	
Ekvivalent lydtryknivå ved brukerens øre, dB(A)	93
Vibrasjonsnivåer ¹¹	
Fremre håndtak, m/s ²	3,3
Bakre håndtak, m/s ²	3,7
Ekvivalente vibrasjonsnivåer ¹²	
Fremre håndtak, m/s ²	2,0
Bakre håndtak, m/s ²	2,4
Sagkjede/sverd	
Anbefalte sverdlengder, tommer/cm	10-14/25-35
Effektiv skjærelengde, tommer/cm	9-13/23-33
Type drivhjul/antall tenner	Spur/6
Maksimal kjedehastighet / (savE), m/s	20 (15)

⁹ Utslipp av støy til omgivelsene målt som lydeffekt (L_{WA}) samsvarer med EF-direktiv 2000/14/EF.

¹⁰ Ekvivalent lydtryknivå i henhold til ISO 22868 beregnes som tidsvektet total energi for ulike lydtryknivåer under forskjellige driftsforhold. Typisk statistisk spredning for ekvivalent lydtryknivå er et standard avvik på 1 dB(A).

¹¹ Vibrasjonsnivå i henhold til EN 60745-2-13. Rapporterte data for vibrasjonsnivå har en typisk statistisk spredning (standard avvik) på 1 m/s². De oppgitte vibrasjonsdataene fra målinger når maskinen er utstyrt med en sverdlengde og anbefalt kjedetype. Hvis maskinen er utstyrt med en annen sverdlengde, kan vibrasjonsnivået variere med maksimalt ±1,5 m/s².

¹² Ekvivalent vibrasjonsnivå måles og beregnes som for motorsager med forbrenningsmotor. Disse tallene er oppgitt slik at de kan brukes til å sammenligne vibrasjonsdata uavhengig av motortype.

Tilbehør

Sverd og kjedekombinasjoner









Følgende skjæreutstyr er godkjent for Husqvarna T536LiXP.

Sverd				Sagkjede	
Lengde, tommer	Kjededeling, tommer	Sporbredde, mm	Maks. antall tenner nesehjul	Type	Lengde, drivledd (nr.)
10	3/8	1,1	7T	Husqvarna H38	40
12			9T		45
14					52

Fileutstyr og filevinkler

Bruk av Husqvarnas filmal vil gi deg de riktige filevinklene. Vi anbefaler at du alltid bruker en filmal fra Husqvarna til å gjenopprette skarpheten til sagkjedet. Delenumrene er oppgitt i tabellen nedenfor.

Hvis du ikke vet hvilket sagkjede du har på produktet ditt, kan du snakke med serviceforhandleren din.

							
38	11/64 tommer / 4,5 mm	90°	30°	0°	0,025 tommer / 0,65 mm	5056981-03	5795588-01

Godkjente batterier til produktet

Batteri	BLi110	BLi150
Type	Litium-ion	Litium-ion
Batterikapasitet, Ah	3,0	4,2
Nominell spenning, V	36	36
Vekt, kg/pund	1,2/2,6	1,3/2,9
Batteridriftstid, min, med SavE aktivert (frikjøring).	35	35

Godkjente batteriladere til produktet

Batterilader	QC120	QC330
Nettspenning, V	220–240	100–240
Frekvens, Hz	50–60	50–60
Effekt, W	125	330

EF-samsvarserklæring

Husqvarna AB, SE-561 82 Huskvarna, Sverige, tlf.: +46-36-146500, erklærer på eget ansvar at den trådløse, batteridrevne motorsagen Husqvarna T536LiXP fra 2016-serienummer og fremover (året er oppgitt i klartekst på typeskiltet, etterfulgt av et serienummer) oppfyller kravene i RÅDSDIREKTIVET:

- fra 17. mai 2006, «angående maskiner» **2006/42/EF**
- fra 26. februar 2014 «angående elektromagnetisk kompatibilitet» **2014/30/EU**
- fra 8. mai 2000 «angående utslipp av støy til omgivelsene» **2000/14/EF**
- fra 8. juni 2011 på «begrense bruken av bestemte farlige stoffer» **2011/65/EU**

Følgende standarder er blitt brukt: EN 60745-1, EN 60745-2-13, EN ISO 11681-2, EN 60335-2-29, EN 62133, EN 55014, EN 55014-2

Kontrollorgan: 0366, VDE-Prüf- und Zertifizierungsinstitut GmbH, Merianstraße 28, DE-630 69 Offenbach (Am Main), Tyskland, har utført EU-typeundersøkelsen i henhold til maskindirektivets (2006/42/EF) artikkel 12, punkt 3b.

Videre har SMP, Svensk Maskinprovning AB, Box 7035, SE-750 07, Uppsala, Sverige, bekreftet overensstemmelse med tillegg V til rådets direktiv av 8. mai 2000 «angående utslipp av støy til omgivelsene» 2000/14/EF. Sertifikatene har nummer: 01/162/001.

Den leverte motorsagen samsvarer med det eksemplaret som gjennomgikk EF-typeprøving.

For informasjon som gjelder støyutslipp, kan du se *Tekniske data på side 88*.

Huskvarna, 2017-01-10



Lars Roos, Development manager/hageprodukter
(autorisert representant for Husqvarna AB og ansvarlig for teknisk dokumentasjon)

Innehåll

Introduktion.....	92	Felsökning.....	116
Säkerhet.....	94	Transport, förvaring och kassering.....	117
Montering.....	102	Tekniska data.....	117
Drift.....	103	Tillbehör.....	118
Underhåll.....	108	EG-försäkrän om överensstämmelse.....	120

Introduktion

Produktbeskrivning

Husqvarna T536LiXP är en motorsågsmodell med batteridrivna motor.

Arbetet med att öka din säkerhet och effektivitet under användning pågår ständigt. Prata med en serviceverkstad för mer information.

Avsedd användning

Den här trädvårdsprodukten är avsedd för trädvård, t.ex. beskärning och isärtagning av trädkronor.

Notera: Nationella regler kan begränsa användningen av produkten.

Produktöversikt

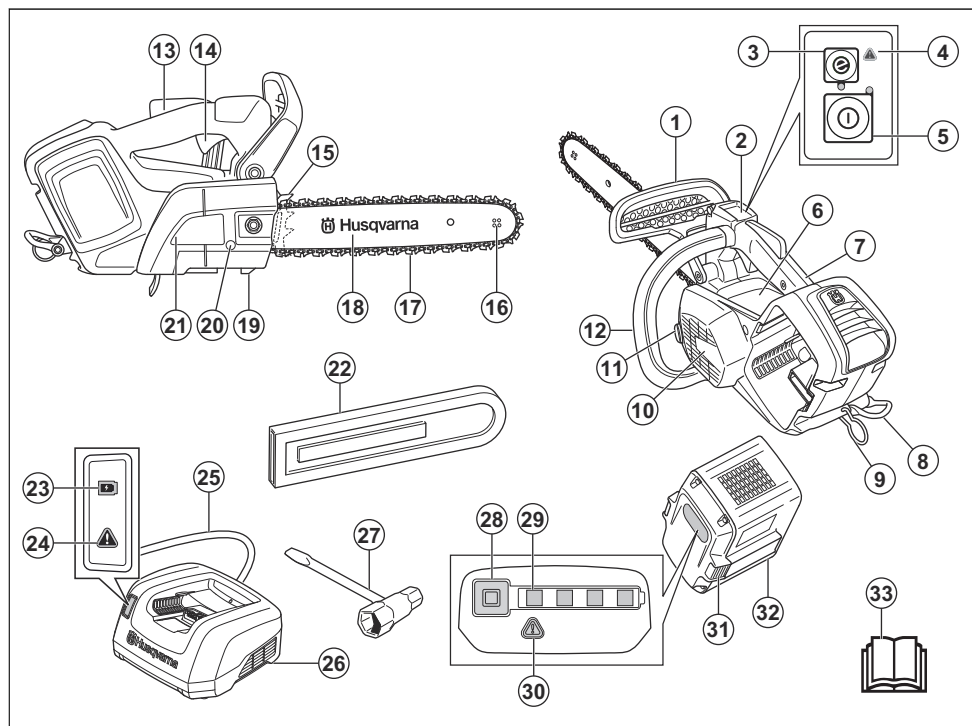

1. Kastskydd
2. Knappsats
3. Knappen SavE
4. Varningsindikator

5. Start- och stoppknapp
6. Informations- och varningsdekal
7. Topphandtag
8. Bältesögla

9. Repögla
10. Fläkthus
11. Kedjeoljetank
12. Främre handtag
13. Gasreglagespär
14. Gasreglage
15. Barkstöd
16. Noshjul
17. Sägkedja
18. Svärd
19. Kedjefångare
20. Kedjespännarskruv
21. Kedjedrivhulets kåpa
22. Svärdsskydd
23. Laddningslampan
24. Varningsindikator
25. Strömkabel
26. Batteriladdare
27. Kombinyckel
28. Knapp, batteristatus
29. Batteristatus
30. Varningsindikator
31. Frigöringsknapp för batteri
32. Batteri
33. Bruksanvisning

Symboler på produkten



Risk för allvarlig eller livshotande skada för användaren och andra. Var försiktig och använd produkten på rätt sätt.



Läs noggrant igenom bruksanvisningen och se till att du förstår innehållet innan du använder produkten.



Använd godkänd skyddshjälm, hörsel- och ögonskydd.



Produkten överensstämmer med gällande EG-direktiv.



Emission av buller till omgivningen överensstämmer med EG-direktiv. Se emissionsspecifikationen *Tekniska data på sida 117* och på etiketten.



Använd godkända skydd för fötter, ben, händer och armar.



Varning! Kast kan uppstå när svärdsspetsen kommer i kontakt med ett föremål. Detta gör att svärdet slungas mot användaren. Risk för allvarlig eller livshotande skada.



Den riktning sågkedjan roterar i och maximal längd på svärdet.



Kedjebroms, aktiverad (höger). Kedjebroms, avaktiverad (vänster).



Kedjeoljelock.



Likström.



Miljömärkning. Produkten eller dess förpackning är inte hushållsavfall. Återvinn den vid en återvinningsstation för elektrisk och elektronisk utrustning.



Denna såg ska endast användas av personer som är speciellt utbildade i trädvårdsarbete. Se bruksanvisningen!

yyyywwxxxxx

Typskylten visar serienumret. **yyyy** är produktionsåret, **ww** är produktionsveckan.

Notera: Övriga på produkten angivna symboler/dekaler avser krav för certifieringar på vissa marknader.

Symboler på batteriet och/eller på batteriladdaren

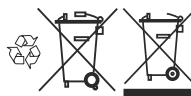

Återvinn produkten vid en återvinningsstation för elektrisk och elektronisk utrustning. (Gäller endast Europa)



Transformator med automatisk säkerhetsanordning.



Använd och förvara endast batteriladdaren inomhus.



Dubbelisolerad.

Säkerhet

Säkerhetsdefinitioner

Definitionerna nedan beskriver allvarlighetsgraden för varje signalord.



VARNING: Personskador.



OBSERVERA: Skador på produkten.

Notera: Denna information gör produkten lättare att använda.

Allmänna säkerhetsvarningar för elverktyg



VARNING: Läs igenom alla säkerhetsinstruktioner och varningar. Om du inte följer varningarna och instruktionerna kan det leda till elektriska stötar, brand och/eller allvarliga skador.

Notera: Spara alla varningar och instruktioner som referens. I varningarna syftar termen "elverktyg" på ett verktyg som antingen är anslutet till nätspänningen (med sladd) eller drivs av batteri (sladdlöst).

Säkerhet i arbetsområdet

- **Arbetsområdet ska hållas välordnat och välbelyst.** I rörliga eller mörka arbetsområden händer det lätt olyckor.
- **Använd inte elverktyg i explosiva miljöer, t.ex. i närvaro av brandfarliga vätskor, gaser eller damm.** Gnistor från elverktyget kan antända damm eller ångor.
- **Håll barn och åskådare på avstånd när du använder elverktyg.** Om du blir distraherad kan du tappa kontrollen.

Elsäkerhet

- **Elverktygets stickkontakt måste passa i vägguttaget. Modifiera aldrig stickkontakten på något sätt. Använd inga adapterkontakter med jordade elverktyg.** Oförändrade stickkontakter och motsvarande vägguttag minskar riskerna för elektriska stötar.

- **Undvik kroppskontakt med jordade ytor, t.ex. rör, kylare, spisar och kylskåp.** Risken för elektriska stötar ökar om kroppen är jordad.
- **Utsätt inte elverktyg för regn eller väta.** Om vatten tränger in i elverktyget ökar risken för elektrisk stöt.
- **Använd inte sladden på fel sätt. Använd inte sladden för att bära eller dra elverktyget, eller för att koppla ur elverktyget från uttaget. Håll sladden borta från värme, olja, vassa kanter och rörliga delar.** Skadade eller trassliga sladdar ökar risken för elektrisk stöt.
- **När du använder ett elverktyg utomhus ska du även använda en förlängningssladd för utomhusbruk.** Om du använder en sladd för utomhusbruk minskar risken för elektriska stötar.
- **Om det är oundvikligt att köra elverktyget i en fuktig miljö ska du använda en jordfelsbrytare.** Med jordfelsbrytare minskar risken för elektriska stötar.

Personligt skydd

- **Var på din vakt, var uppmärksam på vad du gör och använd sunt förnuft när du använder ett elverktyg. Använd inte elverktyg om du är trött, har druckit alkohol eller om du har tagit droger eller mediciner.** Ett ögonblick av uppmärksamhet när du använder ett elverktyg kan leda till allvarlig personskada.
- **Använd personlig skyddsutrustning. Bär alltid skyddsglasögon.** Lämplig skyddsutrustning som ansiktsmask, halkfria skyddsskor, hjälm eller hörselskydd minskar risken för personskada.
- **Förebygg att maskinen startar oavsiktligt. Se till att strömbrytaren är frånslagen innan du ansluter elverktyget till en strömkälla och/eller ett batteri samt innan du tar upp eller bär verktyget.** Risken för olyckor är stor om du bär elverktyg med fingret på strömbrytaren eller tillför ström till elverktyg med strömbrytaren påslagen.
- **Ta bort eventuella justeringsnycklar eller skiftnycklar innan du slår på verktyget.** Nycklar som lämnas kvar i elverktygets rörliga delar kan orsaka personskada.
- **Sträck dig inte för långt. Ha alltid ett stadigt fotfäste och god balans.** Det ger dig större kontroll över elverktyget i oväntade situationer.
- **Ta på dig ordentliga arbetskläder. Använd inte löst sittande kläder eller smycken. Håll hår, kläder och handskar borta från rörliga delar.** Lösa kläder, smycken och långt hår kan fastna i rörliga delar.
- **Om det finns anordningar för anslutning av enheter för uppsamling av damm, se då till att dessa är ordentligt anslutna och att de används på rätt sätt.** Dammuppsamling kan minska dammrelaterad fara.
- Vibrationsnivån vid användning av elverktyget kan skilja sig från det angivna totala värdet beroende på

hur verktyget används. Användarna bör fastställa säkerhetsåtgärder för att skydda sig själva som är baserade på en uppskattning av exponeringen vid faktiska användningsförhållanden (med beaktande av alla delar av arbetscykeln, som när verktyget är avstängt, när det går på tomgång och när det används).

Använda och underhålla elverktyg

- **Bruka inte våld eller onödig kraft.** Använd det elverktyg som är rätt för ditt syfte. Med rätt elverktyg utför du ett bättre och säkrare jobb med den hastighet som elverktyget är utformat för.
- **Använd inte elverktyget om du inte kan starta och stänga av det med strömbrytaren.** Elverktyg som inte kan kontrolleras med strömbrytaren är farliga och måste repareras.
- **Koppla ur stickkontakten från strömkällan och/eller ta ur batteriet innan du gör några justeringar, byter tillbehör eller förvarar elverktyget.** Sådana förebyggande säkerhetsåtgärder minskar risken för att elverktyget startas oavsiktligt.
- **Förvara elverktyg som inte används utom räckhåll för barn. Se till att personer som inte tidigare har hanterat verktyget, eller som inte har läst instruktionerna, inte använder det.** Elverktyg är farliga om de används av ovana användare.
- **Sköt om ditt elverktyg. Kontrollera att rörliga delar ligger i linje och inte kärvar. Kontrollera även om det finns skadade delar eller om det föreligger andra förhållanden som kan påverka elverktygets funktion. Om elverktyget är skadat ska det repareras innan det används igen.** Många olyckor sker på grund av att rätt underhåll inte har utförts på elverktyget.
- **Håll kapverktyg skarpa och rena.** Kapverktyg med vassa eggar som underhålls på rätt sätt kärvar mer sällan och är lättare att styra.
- **Använd elverktyget och tillbehör enligt de här instruktionerna. Tänk på att ta hänsyn till arbetsförhållandena och det arbete som ska utföras.** Användning av elverktyg andra syften än de avsedda kan resultera i en farlig situation.

Använda och underhålla batteridrivna verktyg

- **Ladda endast upp med den laddare som anges av tillverkaren.** En laddare som är lämplig för en typ av batteripack kan utgöra en brandrisk när den används med ett annat batteripack.
- **Använd endast elverktyg med särskilt avsedda batteripack.** Användning av andra batteripack kan innebära risk för skada och brand.
- **När batteripacket inte används ska du hålla det borta från andra metallföremål, som gem, mynt, nycklar, spikar, skruvar och andra små metallföremål, som kan skapa en anslutning mellan kontaktarna.** Kortslutning av batteriets kontakter kan orsaka brännskador eller brand.
- **Vid felaktig användning kan vätska spruta ut från batteriet. Undvik kontakt. Om kontakt inträffar av misstag ska du skölja med vatten. Om du får vätska i**

ögonen ska du uppsöka läkare. Vätska som sprutar ut från batteriet kan orsaka irritation eller sveda.

Service

- **Låt en kvalificerad reparatör som endast använder identiska reservdelar underhålla elverktyget.** På så sätt garanterar du att säkerheten kring ditt elverktyg upprätthålls.

Säkerhetsvarningar för motorsågen

- **Håll alla delar av kroppen borta från sågkedjan när motorsågen är igång. Innan du startar motorsågen ska du se till att sågkedjan inte kommer i kontakt med någonting.** Ett ögonblick av ouppmärksamhet när du använder en motorsåg kan göra att dina kläder eller din kropp trasslar in sig i sågkedjan.
- **Håll alltid motorsågen med höger hand på det bakre handtaget och vänster hand på det främre handtaget.** Risken för personskada ökar om du håller motorsågen med händerna tvärtom och det ska aldrig ske.
- **Håll bara i elverktygets isolerade greppyta, eftersom sågkedjan kan komma i kontakt med dolda ledningar eller sin egen sladd.** Om sågkedjan kommer i kontakt med en strömförande ledning kan elverktygets metalldelar strömsättas och ge användaren en elektrisk stöt.
- **Använd skyddsglasögon och hörselskydd. Ytterligare skyddsutrustning för huvud, händer, ben och fötter rekommenderas.** Lämpliga skyddskläder minskar personskadorna från skräp som slungas ut eller oavsiktlig kontakt med sågkedjan.
- **Ha alltid bra fötfälle och använd endast motorsågen när du står på fasta, säkra och jämna ytor.** Hala eller instabila ytor, t.ex. stegar, kan få dig att tappa balansen eller kontrollen över motorsågen.
- **När du kapar en gren som är spänd ska du se upp för återfjädning.** När spänningen i träfiberns frigörs kan den fjäderbelastade grenen träffa användaren och/eller göra att motorsågen blir okontrollerbar.
- **Var mycket försiktig när du kapar snårskog och ungråd.** Smala växtdelar kan fastna i sågkedjan och piska mot dig eller få dig ur balans.
- **Bär motorsågen i det främre handtaget med motorsågen avstängd och bort från kroppen. Montera alltid svärdsskyddet vid transport eller förvaring av motorsågen.** Korrekt hantering av motorsågen minskar risken för oavsiktlig kontakt med den roterande sågkedjan.
- **Följ instruktionerna för smörjning, kedjespänning och byte av tillbehör.** En felaktigt spänd eller smord sågkedja kan antingen gå sönder eller öka risken för skada.
- **Håll handtagen torra, rena och fria från olja och fett.** Feta, oljiga handtag är hala och gör att du tappar kontrollen.
- **Kapa endast trä. Använd inte motorsågen till sådant som den inte är avsedd för. Till exempel: Använd inte motorsåg för att kapa plast, murverk eller byggmaterial som inte är av trä.** Användning av

motorsågen i andra syften än de avsedda kan resultera i en farlig situation.

- Vi rekommenderar starkt att förstagångsanvändare övar på att såga stockar på en sågbock eller ställning.

Orsaker till kast och hur du undviker att det inträffar

Kast kan inträffa när svärdsspetsen kommer i kontakt med ett föremål eller när träet nyper fast sågkedjan under sågning. Spetskontakt kan i vissa fall göra att svärdet trycks uppåt och bakåt mot användaren. Nypsa sågkedjan fast vid svärdsspetsen kan det göra att svärdet snabbt trycks bakåt mot användaren. Båda dessa händelser kan göra att du förlorar kontrollen över sågen vilket kan leda till allvarliga personskador. Förlita dig inte enbart på sågens säkerhetsfunktioner. Som motorsågsanvändare bör du vidta flera åtgärder för att undvika olyckor och skador. Kast orsakas av felaktig användning eller felaktiga förhållanden och kan undvikas om du vidtar följande försiktighetsåtgärder:

- **Håll sågen i ett stadigt grepp och se till att fingrarna omsluter handtaget. Håll båda händerna på sågen och placera kroppen och armen så att du kan hålla emot kast.** Kast kan kontrolleras om rätt försiktighetsåtgärder vidtas. Släpp inte motorsågen!
- **Sträck dig inte för långt och såga inte över axelhöjd.** Detta hjälper till att förhindra oavsiktlig spetskontakt och ger ökad kontroll över motorsågen i oväntade situationer.
- **Vid byte, använd endast de svärd och kedjor som specificeras av tillverkaren.** Felaktiga utbytesvärd och -kedjor kan göra att kedjan går sönder och/eller orsaka kast.
- **Följ tillverkarens instruktioner för slipning och underhåll av kedjan.** Minskad höjd på underställningen ökar risken för kast.

SPARA DE HÄR INSTRUKTIONERNA.

Allmänna säkerhetsanvisningar



VARNING: Läs varningsinstruktionerna nedan innan du använder produkten.

- Denna produkt är ett farligt verktyg om du inte är försiktig eller om du använder produkten felaktigt. Den här produkten kan orsaka allvarlig eller livshotande skada för användaren och andra. Det är mycket viktigt att du läser och förstår innehållet i denna bruksanvisning.
- Ändra inte produkten utan godkännande från tillverkaren. Använd inte en produkt som har ändrats av andra och använd alltid originaltillbehör. Ändringar som inte godkänts av tillverkaren kan orsaka allvarlig eller livshotande skada för användaren och andra.
- Långvarig inandning av ånga från kedjeolja och sågspån kan orsaka hälsoproblem.

- Denna produkt alstrar ett elektromagnetiskt fält under drift. Detta fält kan under vissa omständigheter ge påverkan på aktiva eller passiva medicinska implantat. För att minska risken för allvarlig eller livshotande skada rekommenderar vi därför personer med medicinska implantat att rådgöra med läkare samt tillverkaren av det medicinska implantatet innan denna produkt används.

Säkerhetsinstruktioner för drift



VARNING: Läs varningsinstruktionerna nedan innan du använder produkten.

- Informationen i denna bruksanvisning kan aldrig ersätta professionell kompetens och erfarenhet. Om du inte är säker på hur du ska använda produkten ska du vända dig till en person med professionell kunskap och erfarenhet.
- Vänd dig till en serviceverkstad eller Husqvarna om du har frågor angående användning av produkten. Vi kan ge dig information om hur du använder produkten korrekt och säkert. Delta om möjligt i en utbildning i motorsågshandtering. Din serviceverkstad, skogsvårdsskola eller ditt bibliotek kan ge dig information om utbildningsmaterial och klasser som finns tillgängliga.
- Med denna produkt ökar risken att förlora kontrollen. Endast personer som har särskild utbildning i kap- och arbetsteknik får hantera produkten i ett träd. Användaren måste ha säkerhetsutrustning, såsom en lyftanordning, rep och säkerhetssele. Vanliga motorsågar rekommenderas för allt arbete på marknivå.
- Följ instruktionerna gällande särskilda kap- och arbetstekniker för att minska risken för skador. Försök inte utföra arbete i ett träd om du inte har professionell utbildning för sådant arbete. En sådan utbildning inkluderar säker klättringsteknik och säkra arbetspositioner. Du får lära dig att använda utrustning som selar, rep, bälten, stegjärn och karbinhakar.
- Kapa inte med svärdsspetsens kastrisksektor.
- Rör inte vid en roterande sågkedja. Det kan orsaka allvarlig eller livshotande skada.
- Försök inte att fånga fallande bitar eller göra snitt om användaren endast är fäst med ett rep. Använd alltid två säkerhetsrep.
- Vid fällningsmoment ska du lyfta hörselskyddet så fort sågningen är avslutad. Det är viktigt att du hör ljud och varningssignaler.
- Du måste förstå vad kast innebär och hur du undviker dem innan du använder produkten. *Se Vad är kast? på sida 106 och Vanliga frågor om kast på sida 106* för anvisningar.
- Använd inte en produkt, ett batteri eller en batteriladdare som är defekt.

- Använd inte produkten om du är trött eller om du är påverkad av alkohol, droger eller läkemedel. Använd inte produkten om du är i ett tillstånd som kan påverka din syn, ditt omdöme eller din kroppskontroll. Risken att bli trött ökar i slutet av en arbetsperiod.
- Starta inte produkten såvida inte svärdet, sågkedjan och samtliga kåpor är korrekt monterade. Annars kan kedjehjulet lossna och orsaka allvarig skada. Se *Montering på sida 102* för anvisningar.
- Kontrollera att det inte finns risk att människor eller djur vidrör eller påverkar din kontroll av produkten.

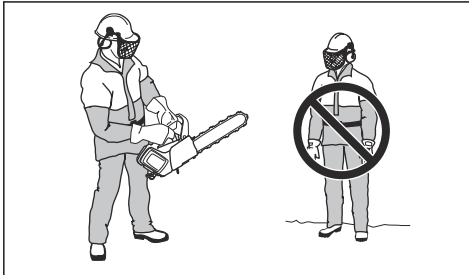

- Om du inte är försiktig ökar kastrisken. Kast kan uppstå om svärdets kastrisksektor oavsiktligt vidrör en gren, ett träd eller något annat föremål.
- Håll inte produkten med bara en hand. Produkten kan inte kontrolleras på ett säkert sätt med en hand.
- Ha ett stadigt tag om produkten med höger hand på topphandtaget och vänster hand på det främre handtaget. Tummar och fingrar ska omsluta handtagen. Det här minskar effekten av ett eventuellt kast och hjälper dig att behålla kontrollen över produkten. Släpp inte handtagen!

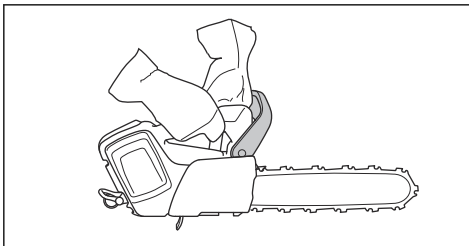

- Se till att du står stadigt och att sågkedjan inte är i kontakt med något föremål.

- Använd inte produkten över axelhöjd och försök inte att såga med svärdets spets.

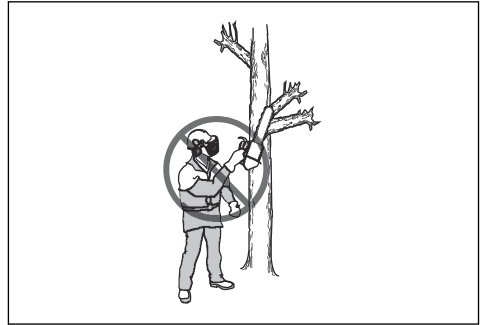

- Försök inte beskära eller kvista om du inte har särskild utbildning.
- Vibrationsnivån ökar om du sågar med skärutrustning som är felaktig eller inte korrekt slipad. Sågning i hårda träslag, t.ex. lövträd, orsakar mer vibrationer än sågning i mjuka träslag, t.ex. barrträd.

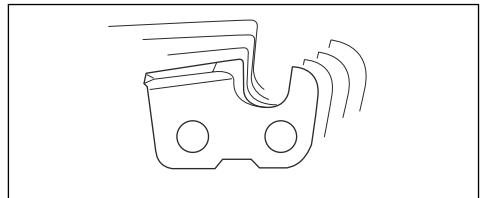

- Överexponering av vibrationer kan leda till blodkärls- eller nervskador hos personer som har dålig blodcirkulation. Prata med läkare om du upplever kroppsliga symptom som kan relateras till överexponering av vibrationer. Exempel på sådana symptom är domningar, avsaknad av känsel, "kittlingar", "stickningar", smärta, avsaknad eller reducering av normal styrka, förändringar i hudens färg eller dess yta. Dessa symptom uppträder vanligtvis i fingrar, händer och handleder och ökar vid låga temperaturer.
- Undvik situationer som du anser dig otillräckligt kvalificerad för.
- Det är inte möjligt att inkludera alla möjliga situationer du kan ställas inför vid användning. Var alltid försiktig och använd sunt förnuft.

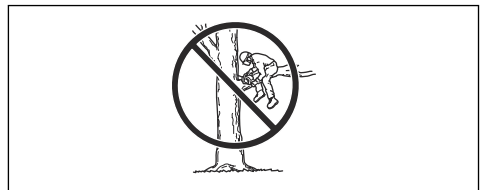

Personlig skyddsutrustning



WARNING: Läs varningsinstruktionerna nedan innan du använder produkten.

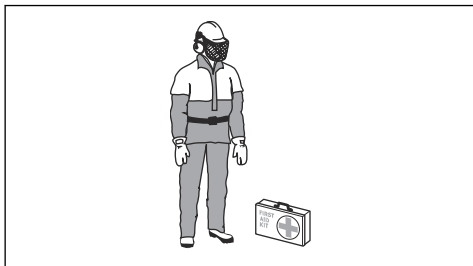

- Merparten av olyckorna med motorsåg inträffar när sågkedjan träffar användaren. Du måste använda godkänd personlig skyddsutrustning under användning. Personlig skyddsutrustning ger dig inte fullständig skydd mot skador, men den reducerar effekten av en skada vid ett eventuellt olyckstillbud. Vänd dig till en serviceverkstad för rekommendationer om vilken utrustning som ska användas.
- Använd rätt skydd för dina armar. Kläderna måste vara åtsittande, men ska inte begränsa dina rörelser. Kontrollera regelbundet skicket på den personliga skyddsutrustningen.
- Använd en godkänd skyddshjälm.
- Använd godkända hörselskydd. Långvarig exponering för buller kan ge bestående hörselnedsättning.
- Använd skyddsglasögon eller ansiktsvisir för att minska risken för skador från flygande föremål. Produkten kan slunga iväg föremål, såsom sågspån, små trästycken osv. med stor kraft. Detta kan orsaka allvarlig skada, speciellt på ögonen.
- Använd handskar med sågskydd.
- Använd byxor med sågskydd.
- Använd stövlar med sågskydd, stålhätta och halkfri sula.
- Ha alltid första hjälpen-utrustning med dig.
- Det kan komma gnistor från produkten. Ha verktyg för brandsläckning och en spade till hands för att förhindra skogsbränder.

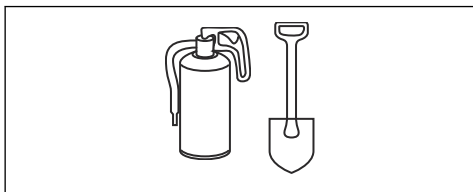

Säkerhetsanordningar på produkten



WARNING: Läs varningsinstruktionerna nedan innan du använder produkten.

- Använd inte en produkt med skadade säkerhetskomponenter. Säkerhetsutrustningen måste regelbundet inspekteras och underhållas. Se *Underhåll och kontroller av produktens säkerhetsanordningar på sida 108* för anvisningar. Vänd dig till en serviceverkstad för reparation om en inspektion av en säkerhetsanordning inte godkänts.



WARNING: Underlåtenhet att utföra underhåll korrekt kan minska produktens livscykel och öka risken för olyckor. All service och/eller alla reparationer måste göras av en fackman. Prata med en serviceverkstad för mer information.

Notera: Se *Produktöversikt på sida 92* för att se var säkerhetsanordningar finns på din produkt.

Knappsats

Varningsindikatorn blinkar om kedjebromsen aktiveras eller vid risk för överbelastning. Överlastskyddet stannar tillfälligt produkten, och du kan inte använda produkten förrän temperaturen återställs. Om indikatorn lyser med ett fast ljus ska du kontakta en serviceverkstad.

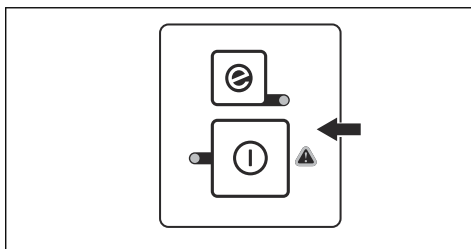

Automatisk stoppfunktion

Produkten har en automatisk stoppfunktion som stoppar produkten om du inte använder den på en minut.

Kedjebroms med kastskydd

Produkten har en kedjebroms som stoppar sågkedjan vid kast. Kedjebromsen minskar risken för olyckor, men det är bara du som kan förhindra dem.

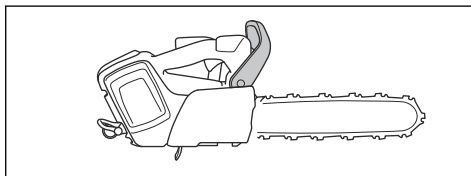



VARNING: Undvik situationer med kastrisk. Var försiktig när du använder produkten och se till att svärds sektorn inte kommer i kontakt med något föremål.

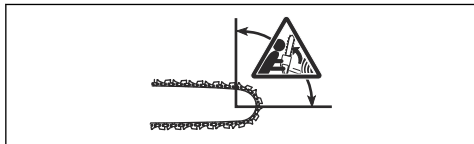

Kedjebromsen aktiveras manuellt med vänsterhanden eller automatiskt via tröghetsfunktionen. För kastskyddet framåt för att aktivera kedjebromsen manuellt. Denna rörelse inleder en fjäderspänd mekanism som stoppar kedjedrivhjulet.

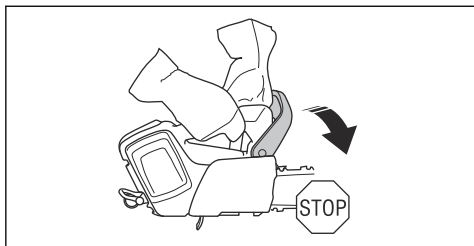

Hur kedjebromsen aktiveras styrs av hur våldsamt kastet är. Det beror också på produktens placering när kastrisksektorn kommer i kontakt med föremålet. Om du upplever ett intensivt kast när kastrisksektorn är längst bort från dig aktiveras kedjebromsen via tröghetsfunktionen. Om kastet är litet eller om kastrisksektorn är närmare dig aktiveras kedjebromsen manuellt med vänsterhanden.

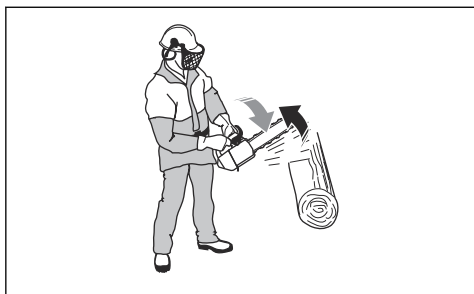

Använd kedjebromsen som parkeringsbroms när du startar produkten och när du rör dig korta sträckor. Detta

minskar risken för att du eller en person nära dig träffas av sågkedjan.



Dra kastskyddet framåt för att avaktivera kedjebromsen.

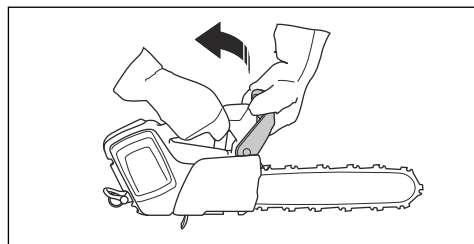

Kast kan vara plötsliga och intensiva. De flesta kast är små och resulterar inte alltid i att kedjebromsen aktiveras. Om ett kast inträffar när du använder produkten ska du hålla hårt om handtagen och inte släppa taget.

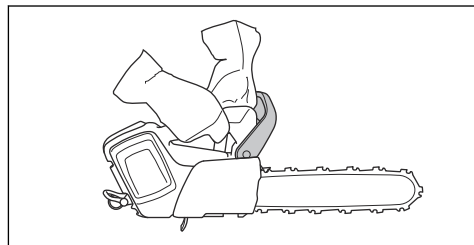

Kastskyddet minskar också risken för att du kommer i kontakt med sågkedjan om handen släpper det främre handtaget.

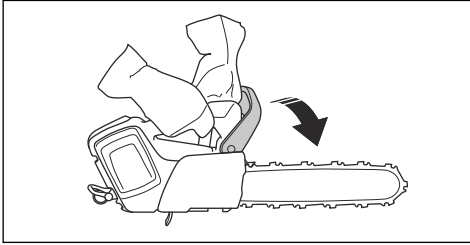

I fällningsposition kan du inte aktivera kedjebromsen manuellt. Kedjebromsen kan i detta läge endast aktiveras via tröghetsfunktionen.

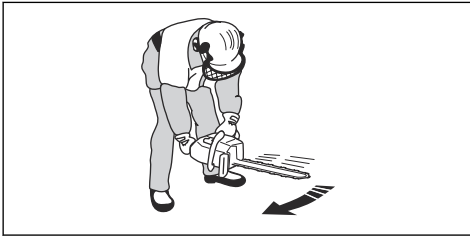

Gasreglagespär

Gasreglagespärren förhindrar ofrivillig aktivering av gasreglaget. Om du sätter handen runt handtaget och trycker in gasreglagespärren (A) frikopplas gasreglaget (B). När greppet om handtaget släpps återgår både gasreglaget och gasreglagespärren till sina respektive ursprungslägen.

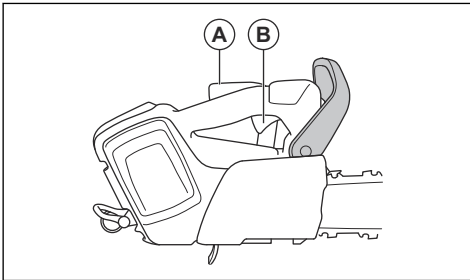

Kedjefångare

Kedjefångaren fångar upp sågkedjan om den går sönder eller lossnar. Om du har rätt kedjespänning minskar risken. Risken minskar även om du utför korrekt

underhåll av svärd och sågkedja. Se *Montering på sida 102* och *Underhåll på sida 108* för anvisningar.

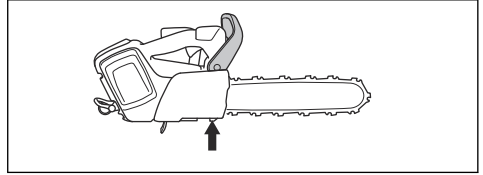

Batterisäkerhet



VARNING: Läs varningsinstruktionerna nedan innan du använder produkten.

- Använd endast de Husqvarna BLi-batterier som vi rekommenderar för din produkt. Batterierna har krypterad programvara.
- Använd uppladdningsbara Husqvarna BLi-batterier som strömförsörjning för relaterade Husqvarna-produkter. På grund av risken för skador ska du inte använda batteriet som strömkälla för andra enheter.
- Risk för elektrisk stöt. Anslut inte batteripolerna till nycklar, skruvar eller andra metallföremål. Det kan orsaka kortslutning i batteriet.
- Använd inte batterier som inte är uppladdningsbara.
- Placera inte föremål i luftspringorna på batteriet.
- Håll batteriet borta från direkt solljus, värme och öppen eld. Batteriet kan explodera och orsaka brännskador och/eller kemiska brännskador.
- Håll batteriet borta från regn och fuktiga förhållanden.
- Håll batteriet borta från mikrovågor och högt tryck.
- Försök inte ta isär eller krossa batteriet.
- Låt inte batterisyra komma i kontakt med huden. Batterisyra orsakar skador på huden, korrosion och brännskador. Om man får batterisyra i ögonen ska man inte gnugga, utan spola med vatten i minst 15 minuter. Om batterisyra har kommit i kontakt med huden måste du rengöra huden med rikligt med vatten och tvål. Se till att få vård.
- Använd batteriet vid temperaturer mellan $-10\text{ }^{\circ}\text{C}$ ($14\text{ }^{\circ}\text{F}$) och $40\text{ }^{\circ}\text{C}$ ($104\text{ }^{\circ}\text{F}$).
- Rengör inte batteriet eller batteriladdaren med vatten. Se *Underhåll på sida 108*.
- Använd inte ett defekt eller skadat batteri.
- Håll batterier som förvaras borta från metallföremål, exempelvis spikar, skruvar och smycken.
- Håll batteriet utom räckhåll för barn.

Säkerhet, batteriladdare



VARNING: Läs varningsinstruktionerna nedan innan du använder produkten.

- Risk för elektriska stötar eller kortslutning om säkerhetsinstruktionerna inte följs.
- Använd ett godkänt jordat uttag som inte är skadad.
- Använd inte andra batteriladdare än den som medföljde produkten. Använd endast Husqvarna QC-laddare när du laddar Husqvarna BLI-utbytesbatterier.
- Försök inte plocka isär batteriladdaren.
- Använd aldrig defekta eller skadade batteriladdare.
- Lyft inte batteriladdaren i nätsladden. Koppla bort batteriladdaren från eluttaget genom att dra i kontakten. Dra inte i nätsladden.
- Ha inga sladdar och skarvsladdar nära vatten, olja och skarpa kanter. Var uppmärksam så att inte kabeln kläms i dörrar, stängsel eller liknande.
- Använd inte batteriladdaren nära brandfarliga material eller material som kan orsaka korrosion. Se till att batteriladdaren inte är övertäckt. Dra ut stickkontakten till batteriladdaren vid rökutveckling eller brand.
- Ladda endast batteriet inomhus där den inte utsätts för solljus och på en plats med bra luftflöde. Ladda inte batteriet utomhus. Ladda inte batteriet vid fuktiga förhållanden.
- Använd endast batteriladdaren i temperaturer mellan 5 °C (41 °F) och 40 °C (104 °F). Använd laddaren i en miljö med bra luftflöde, som är torr och fri från damm.
- Placera inte föremål i kylningsöppningar på batteriladdaren.
- Anslut inte batteriladdarens kontakter till metallföremål eftersom batteriladdaren kan kortslutas.
- Använd godkända vägguttag som inte är skadade.

Säkerhetsinstruktioner för underhåll



VARNING: Läs varningsinstruktionerna nedan innan du utför underhåll på produkten.

- Ta ur batteriet innan du utför underhåll, övriga kontroller eller monterar produkten.
- Användaren får endast utföra underhålls- och servicearbeten som beskrivs i denna bruksanvisning. Vänd dig till en serviceverkstad för underhåll och service av större omfattning.
- Rengör inte batteriet eller batteriladdaren med vatten. Starka rengöringsmedel kan orsaka skador på plasten.
- Om du inte utför underhåll minskas produktens livscykel och risken för olyckor ökar.
- Särskild utbildning krävs för allt service- och reparationsarbete, särskilt för produktens säkerhetsanordningar. Om inte alla kontroller i den här bruksanvisningen är godkända efter att du gjort underhåll ska du kontakta din serviceverkstad. Vi garanterar att det finns professionella reparationer och service tillgängliga för din produkt.

- Använd endast originaltillbehör.

Säkerhetsinstruktioner för skärutrustningen



VARNING: Läs varningsinstruktionerna nedan innan du använder produkten.

- Använd rätt kombination av svärd och sågkedja för att minska kastrisken! Använd endast de svärd-/sågkedjekombinationer som vi rekommenderar och rätt filutrustning. Se *Underhåll på sida 108* för anvisningar.

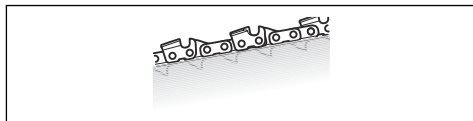

- Använd skyddshandskar när du hanterar sågkedjan. Även en sågkedja som inte rör sig kan orsaka skador på en person som vidrör sågkedjan.
- Håll skärtänderna korrekt slipade! Följ våra instruktioner och använd rekommenderad filmall. En skadad sågkedja eller en sågkedja som är felaktigt slipad ökar risken för olyckor.

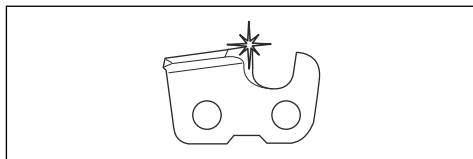

- Håll korrekt underställning! Följ våra instruktioner och använd rekommenderad underställningsmall. En för stor underställning ökar risken för kast.

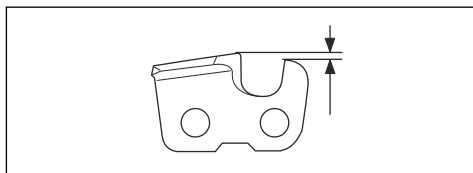

- Se till att kedjan är korrekt spänd! Om kedjan inte sluter tätt mot svärdet ökar risken för att den ska lossna. Detta leder till ökat slitage på svärd, sågkedja och kedjedrivhjul.

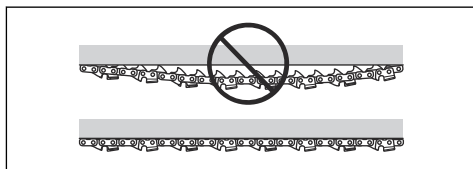

- Utför underhåll på skärutrustningen regelbundet och se till att den är smord. Risken för slitage på svärd, sågkedja och kedjedrivhjul ökar om kedjan inte är ordentligt smord.

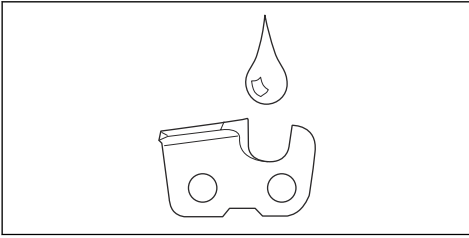

Montering

Montering av svärd och sågkedja



VARNING: Ta alltid ur batteriet innan du monterar eller utför underhåll på produkten.

1. Avaktivera kedjebromsen.

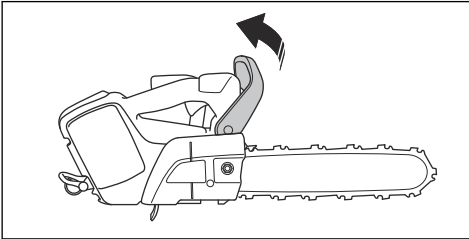

2. Ta bort svärdsmuttern, kedjedrivrjulets kåpa och transportskyddet (A).

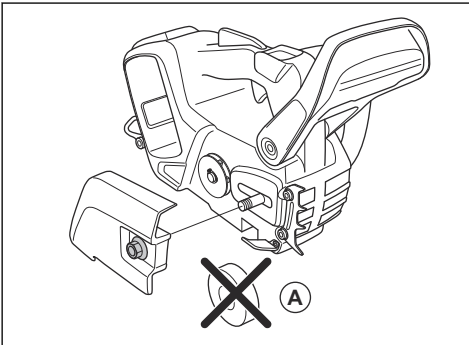

3. Montera svärdet över svärdsbulten. Placera svärdet i sitt bakersta läge. Placera kedjan över kedjedrivrjulet och i svärdsspåret. Börja på svärdets ovansida.

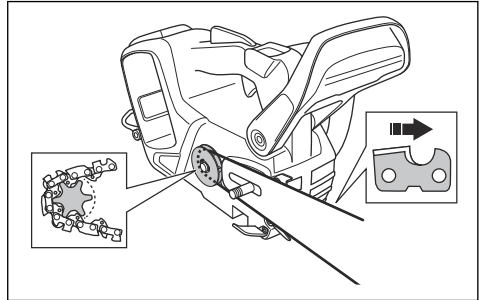

4. Kontrollera att skäränkarnas egg är riktade framåt på ovansidan av svärdet.
5. Montera kedjedrivrjulets kåpa och lokalisera kedjespännartappen i svärdets urtag.

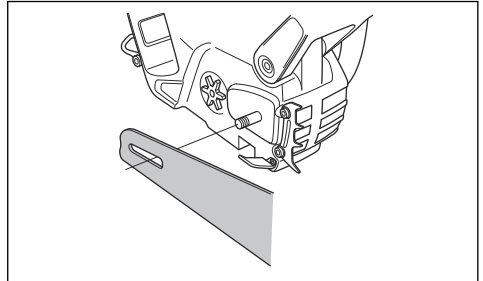

6. Kontrollera att kedjans drivlänkar passar på kedjedrivrjulet.
7. Kontrollera att kedjan ligger rätt i svärdsspåret.
8. Dra åt svärdsmuttern med fingrarna.
9. Spänn sågkedjan. Se *Spänna sågkedjan på sida 113* för anvisningar.

Montera ett barkstöd

Vänd dig till en serviceverkstad för att montera ett barkstöd.

Introduktion



VARNING: Läs och förstå säkerhetskapitlet innan du använder produkten.

Kontrollera funktionen innan du använder produkten

1. Kontrollera kedjebromsen för att se till att den fungerar korrekt och att den inte är defekt.
2. Kontrollera gasreglagespårerna för att se till att den fungerar korrekt och att den inte är defekt.
3. Kontrollera knappsatsen för att se till att den fungerar korrekt.
4. Kontrollera att det inte finns olja i handtagen.
5. Kontrollera att alla delar är korrekt monterade och att de inte är defekta eller saknas.
6. Kontrollera kedjefångaren för att se till att den är korrekt monterad.
7. Kontrollera kedjespänningen.
8. Ladda batteriet och se till att det är korrekt anslutet till produkten.
9. Se till att sågkedjan stannar när du släpper strömbrytaren.

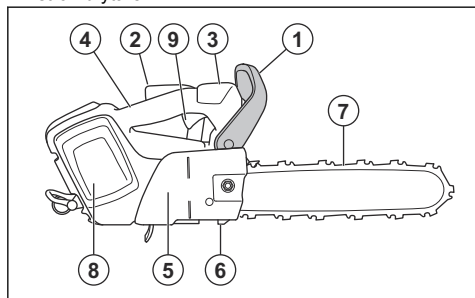

Kedjeolja

Alla motorsågar från Husqvarna har ett system för automatisk sågkedjesmörjning. En del av modellerna kan även fås med justerbart oljeflöde.

Tänk på följande när du väljer kedjeolja:

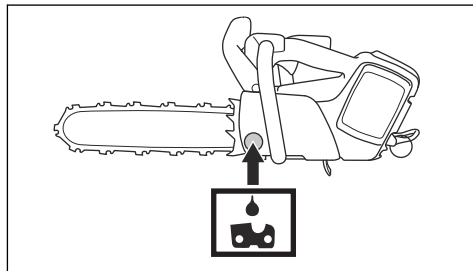

- Oljetanken varar i cirka tre batteriladdningar. Detta gäller endast om du använder korrekt kedjeolja. Om kedjeoljan är för tunn kommer den inte räcka så länge.
- Kedjeolja ska ha god vidhäftning vid sågkedjan och ha goda flytegenskaper oavsett om det är varm sommar eller kall vinter.
- Använd olja av rätt kvalitet (lämplig viskositet) som passar med lufttemperaturen. Lufttemperaturer under 0 °C gör en del oljor för tjocka. Detta kan medföra att oljepumpen överbelastas och orsaka skador på oljepumpens komponenter.
- Använd rekommenderad skärutrustning. Ett svärd som är för långt använder mer kedjeolja.
- Rådfråga en serviceverkstad när du väljer kedjeolja.



VARNING: Använd aldrig spillolja! Spillolja är farligt för dig och miljön. Spillolja orsakar även skador på oljepumpen, svärdet och sågkedjan.



VARNING: Om smörjningen av skärutrustningen inte är tillräcklig kan det göra att sågkedjan går sönder. Detta kan orsaka allvarlig eller livshotande skada för användaren.



OBSERVERA: Om du använder vegetabilisk sågkedjeolja ska du rengöra spåret i svärdet och sågkedjan innan långtidsförvaring. Risken finns annars att sågkedjan oxiderar, vilket gör att sågkedjan blir stel och att svärdets noshjul blir igensatt.

Ansluta batteriladdaren

1. Anslut batteriladdaren till den spänning och frekvens som anges på typskylten.
2. Sätt in stickkontakten i ett jordat uttag. Lysdioden på batteriladdaren blinkar grönt en gång.

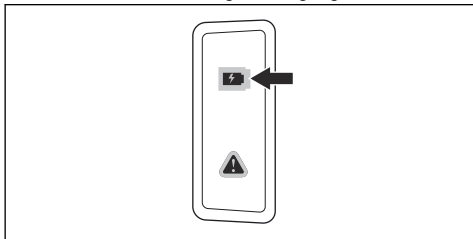

Notera: Batteriet laddas inte om batteriets temperatur är högre än 50 °C/122 °F. Om temperaturen är högre än 50 °C/122 °F kyler batteriladdaren ner batteriet.

Ansluta batteriet till batteriladdaren

Notera: Ladda batteriet om det är första gången du använder det. Ett nytt batteri är endast 30 % laddat.

1. Se till att batteriet är torrt.
2. Sätt i batteriet i batterihållaren.

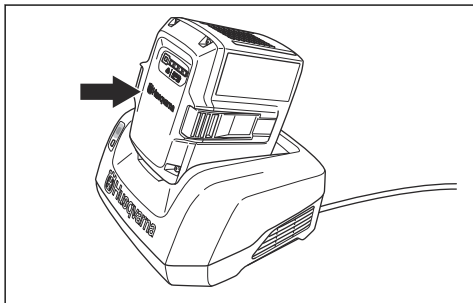

3. Kontrollera att den gröna laddningslampan på batteriladdaren tänds. Det betyder att batteriet är korrekt anslutet till batteriladdaren.

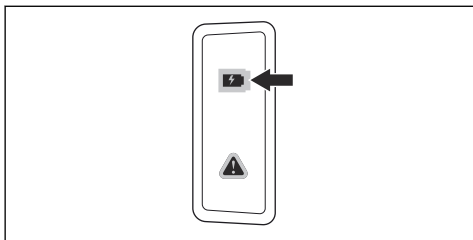

4. När alla lysdioder på batteriet lyser är batteriet fulladdat.

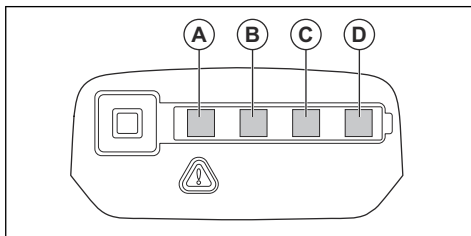

5. Koppla bort batteriladdaren från eluttaget genom att dra i kontakten. Dra ej i kabeln.
6. Ta ut batteriet ur batteriladdaren.

Notera: Se handböckerna för batteri och batteriladdare för mer information.

Starta produkten

1. Kontrollera gasreglaget och gasreglagespärren. Se *Kontrollera gasreglagespärren på sida 109.*
2. Tryck kastskyddet framåt för att aktivera kedjebromsen.

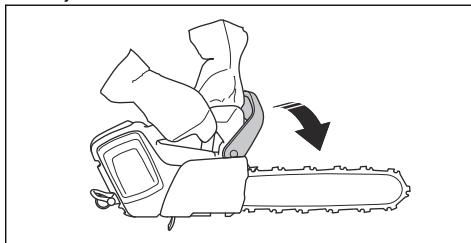

3. Sätt i batteriet i batterihållaren.

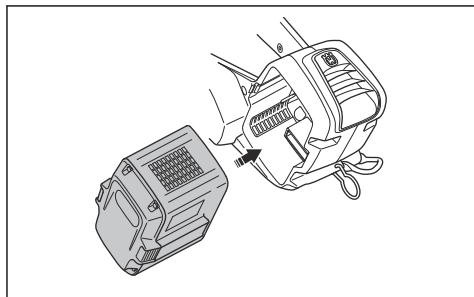

4. Tryck på den nedre delen av batteriet tills du hör ett klickljud.



OBSERVERA: Om batteriet inte går enkelt in i batterihållaren är det inte ordentligt fastsatt i batterihållaren.

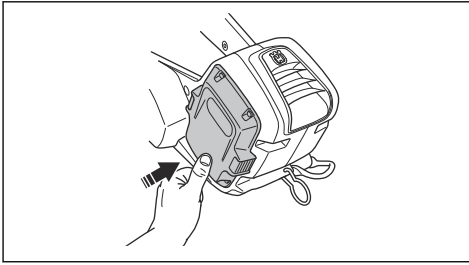

5. Tryck på och håll in startknappen tills den gröna lysdioden tänds.

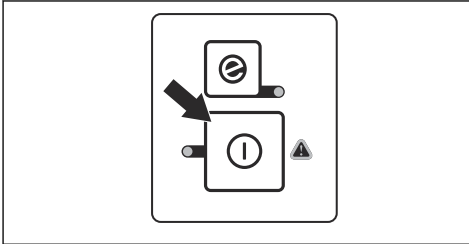

VARNING: Om du startar produkten i ett träd ska du aktivera kedjebromsen innan du sänker ned produkten mot dess rem.

Använda SavE-funktionen

Den här produkten har en energisparfunktion, SavE. SavE-funktionen minskar kedjehastigheten och ger den längsta drifttiden från batteriet.

Notera: SavE-funktionen minskar inte produktens sågkraft.

1. Tryck på SavE-knappen på knappsatsen.
2. Kontrollera att den gröna lysdioden tänds.
3. Tryck på SavE-knappen igen för att koppla från funktionen. Den gröna lysdioden slocknar.

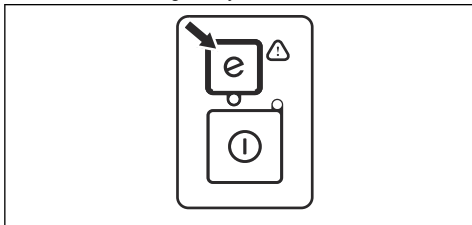

Stänga av produkten

1. Tryck på och håll in start/stoppknappen på knappsatsen tills den gröna lysdioden slocknar.

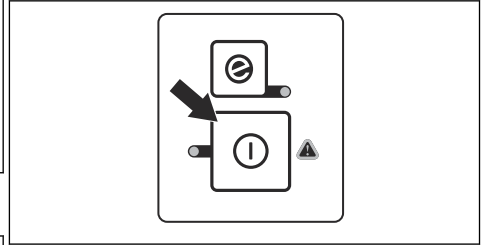

2. Dra ut batteriet och tryck på batteriets frigöringsknappar för att ta ur batteriet från batterihållaren.

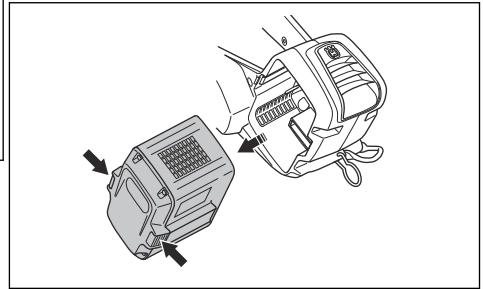

VARNING: Ta ur batteriet när du inte använder eller när du inte har fullständig uppsikt över produkten. Detta för att förhindra oavsiktlig start.

Allmän information om arbetsteknik

Nedan ger vi dig lite allmän information om hur du använder denna produkt.



VARNING: Informationen gällande arbetsteknik i den här bruksanvisning anses inte vara tillräcklig utbildning för att använda trädvårdsprodukten. Produkten får endast användas av trädvårdsanvändare med särskild utbildning! Används den av personer utan lämplig utbildning kan det leda till allvarliga skador. Undvik all användning som du inte känner dig trygg med!

- Att såga med dragande kedja är när du sågar med svärdets undersida. Sågkedjan drar igenom trädet

när du kapar. I detta läge får du bättre kontroll över produkten och kastrisksektorns läge.

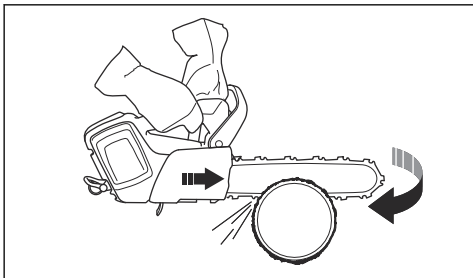

- Att såga med skjutande kedja är när du sågar med svärdets spets. Sägkedjan skjuter in produkten i riktning mot användaren.

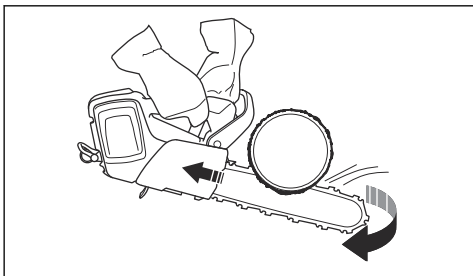

WARNING: Var försiktig när du sågar med skjutande kedja. Om sågen fastnar i stocken kan produkten skjutas mot dig. Du måste förhindra denna kraft annars finns det en risk för att svärdets kastrisksektor kommer i kontakt med trädet. Detta leder till kast.

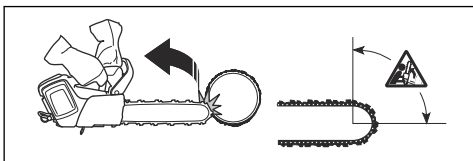

- Använd full effekt när du kapar.
- Släpp gasreglaget efter varje snitt.



OBSERVERA: Motorskada kan uppstå om motorn går för länge med full effekt utan belastning. Ett exempel är om du kapar utan motstånd från sågkedjan.

Vad är kast?



WARNING: Om kast inträffar när sågkedjan roterar kan det orsaka allvarlig eller livshotande skada för användaren. Det är viktigt att du förstår orsakerna till kast och att

du kan förhindra dem med rätt arbetsteknik. Om du är förberedd minskar du risken.

Ett kast kan inträffa när kastrisksektorn kommer i kontakt med ett föremål med roterande sågkedja. Ett kast kan inträffa plötsligt och med stor kraft, och produkten, svärdet och sågkedjan slungas då mot användaren. Låt inte kastrisksektorn komma i kontakt med ett föremål.

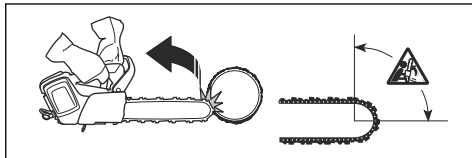

Kast sker alltid i svärdets plan. Vanligtvis slungas produkten, svärdet och sågkedjan mot användaren, men de kan också slungas i en annan riktning. Rörelseriktningen beror på hur du använder produkten när kastet inträffar.

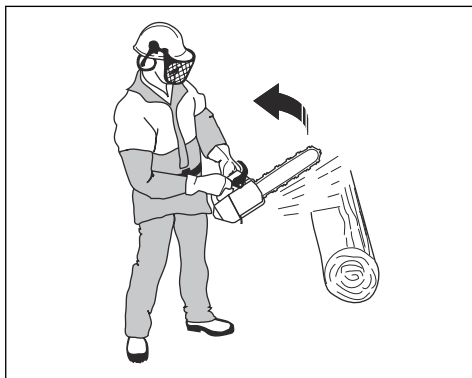

Ju mindre nosradie desto lägre kastrisk.

En sågkedja är uppbyggd av ett antal olika länkar, vilka finns både i standardutförande och ett utförande med låg kastrisk. Du kan minska kasteffekten genom att använda rätt skärutrustning med kastreduktion.



WARNING: Ingen sågkedja kan helt förhindra sådana farliga situationer som kan inträffa vid kast.

Vanliga frågor om kast

- **Aktiveras kedjebromsen alltid av handen vid kast?**

Nej. Man måste använda en del kraft för att trycka kastskyddet framåt. Om du inte använder tillräcklig kraft kanske kedjebromsen inte aktiveras. Detta kan inträffa om handen endast lätt snuddar vid kastskyddet. Du måste också hålla produktens handtag stadigt med båda händerna under arbetet. Om ett kast inträffar kanske du inte släpper taget om det främre handtaget med handen. Då aktiveras inte

kedjebromsen eller så aktiveras endast kedjebromsen efter att produkten har rört sig en längre sträcka. Om denna situation uppstår kanske kedjebromsen inte stoppar sågkedjan innan den träffar dig. Det finns också vissa arbetsställningar då handen inte kan vidröra kastskyddet för att aktivera kedjebromsen. Ett exempel på detta är i fällningsposition.

• **Aktiveras kedjebromsen alltid av tröghetsfunktionen vid kast?**

Nej. För det första måste kedjebromsen fungera korrekt. Se *Underhåll och kontroll av produktens säkerhetsanordningar på sida 108* för anvisningar om hur du kontrollerar kedjebromsen. Vi rekommenderar att du gör detta varje gång innan du använder produkten. För det andra måste kastet vara tillräckligt intensivt för att aktivera kedjebromsen. Om kedjebromsen var för känslig skulle den aktiveras hela tiden.

• **Skyddar kedjebromsen mig alltid från skador om ett kast inträffar?**

Nej. Kedjebromsen måste fungera korrekt för att ge rätt skydd. Kedjebromsen måste också aktiveras vid kast för att stoppa sågkedjan. Om du är nära svärdet kanske kedjebromsen inte har tid nog att stoppa sågkedjan innan den träffar dig.



WARNING: Endast du själv och en korrekt arbetsteknik kan förhindra kast.

Förbereda produkten för användning i träd

1. Markarbetaren måste göra en fullständig kontroll av bränslet och starta och värma upp produkten.
2. Aktivera kedjebromsen.
3. Säkra produkten vid trädvårdsarbete ovan mark. En lämplig rem för produkten ska fästas i användarens sele.
 - a) Anslut ena änden av remmen runt repöglan.

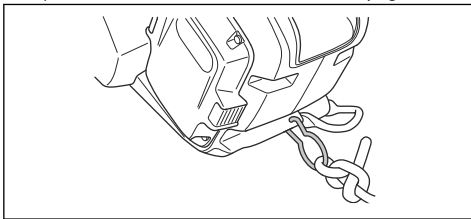

Notera: Om användaren förlorar kontrollen över produkten förhindrar remmen att produkten faller till marken. Fäst bältöglan i kroken på användarens sele, som en primär säkerhetsrutin. Om du använder remmen som primär säkerhetsrutin ska du sänka ner produkten helt

längs säkerhetsrepet. Släpp inte produkten från en hög höjd.

- b) Tillhandahåll godkända karbinhakar för korrekt fastsättning av produkten på användarens sele, genom remmen och repöglan.

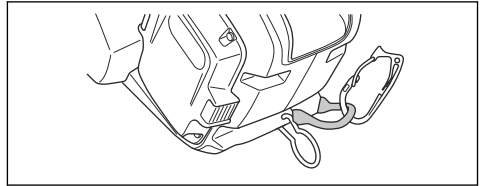

OBSERVERA: Använd säkerhetsrepet med repöglan, inte med bältesöglan.

- c) Lyft upp produkten till användaren i trädet. Fäst den andra änden av remmen i användarens sele.



WARNING: Se till att produkten sitter fast ordentligt när du lyfter upp den till användaren i trädet.

- d) Fäst produkten i selen innan du kopplar bort den. Detta görs av användaren i trädet.

4. Fäst endast produkten i en av de fyra rekommenderade fästpunkterna på selen.

Notera: Fäst produkten i den bakre fästpunkten på selen. Det håller produkten borta från klätterlinor och ser till att vikten hålls centralt längs din ryggrad.

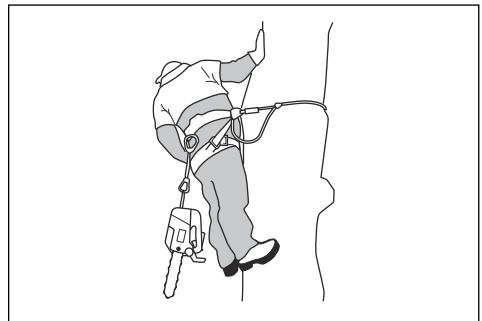

WARNING: Se till att produkten sitter fast ordentligt i en ny position innan du släpper den från den första fästpunkten.

Använda produkten i träd



WARNING: De flesta olyckor inträffar om användaren inte har fullständig kontroll över produkten eller arbetspositionen. Läs och förstå säkerhetsinstruktionerna innan du använder produkten.

- Ha en säker arbetsställning när du kapar vågräta sektioner i höftnivå och vertikala sektioner i solarplexus-nivå. Detta gör att du kan hålla produkten med båda händerna och måste ses som en allmän regel.
- Se till att du står stadigt när du arbetar med vertikala grenar med låg sidokraft. Styr säkerhetslinan genom en annan ankarpunkt för att ta bort eller förhindra ökande sidokrafter. Du kan också använda en justerbar rem direkt från selen till en annan ankarpunkt.

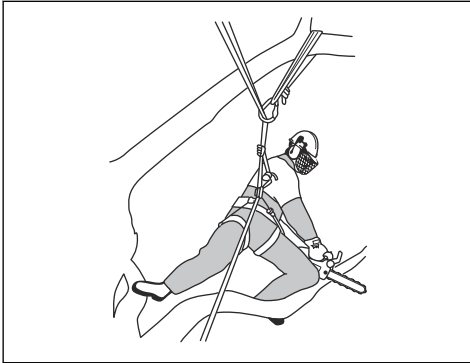

- Använd en fotbygel för att hålla en säker arbetsställning.



- Kontrollera sele, bälte och rep med regelbundna intervall.

Frigöra en klämd produkt

1. Stäng av produkten.
2. Placera produkten säkert mot snittet, riktad mot trädet eller mot en separat verktygslinje.
3. Lyft grenen och ta samtidigt ut produkten ur snittet. Använd en hävarm för att öppna snittet.



VARNING: Försök inte dra ut produkten. Risk för allvarig skada.

4. Använd vid behov en handsåg eller en andra motorsåg för att få ut produkten. Kapa grenen minst 30 cm från den fastklämda produkten. Gör snittet utanför den punkt där produkten är fastklämd.

Underhåll

Introduktion



VARNING: Innan du utför underhåll måste du läsa och förstå kapitlet om säkerhet.

Underhåll och kontroller av produktens säkerhetsanordningar

Kontrollera kastskyddet

Kontrollera regelbundet kastskyddet.

1. Kontrollera att kastskyddet är helt och utan defekter, t.ex. sprickor.

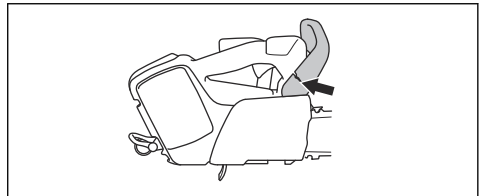

2. Kontrollera att kastskyddet rör sig fritt och att det sitter säkert på produkten.

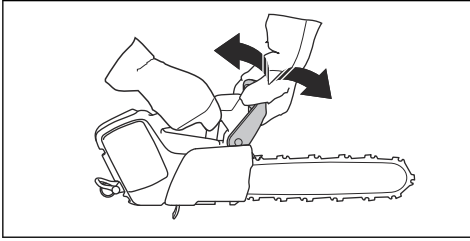

Kontrollera bromsreglaget

1. Starta produkten och se till att sågkedjan inte vidrör marken eller andra föremål. Se *Starta produkten på sida 104* för anvisningar.
2. Håll i produkten ordentligt. Håll händerna runt handtagen.

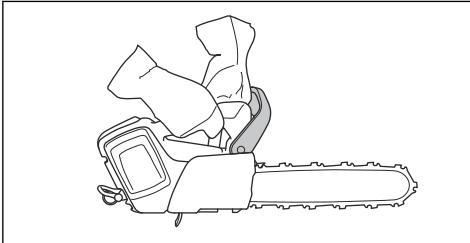

3. Ge full effekt och luta din vänstra handled framåt för att aktivera kedjebromsen.
4. Se till att sågkedjan stannar direkt.

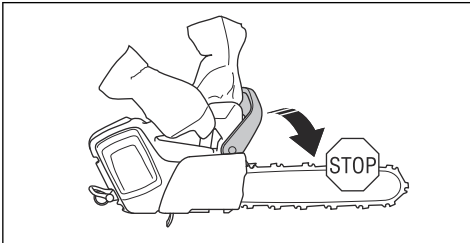

VARNING: Släpp inte det främre handtaget!

Kontrollera gasreglagespärren

1. Kontrollera att gasreglaget och gasreglagespärren går lätt samt att deras returfjädersystem fungerar.

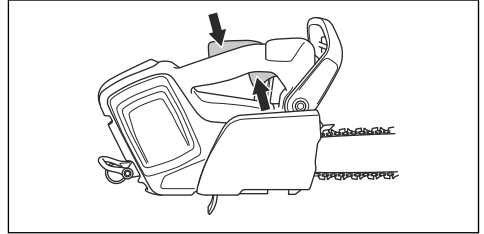

2. Tryck på gasreglagespärren och kontrollera att den går tillbaka till sitt ursprungliga läge när du släpper den.

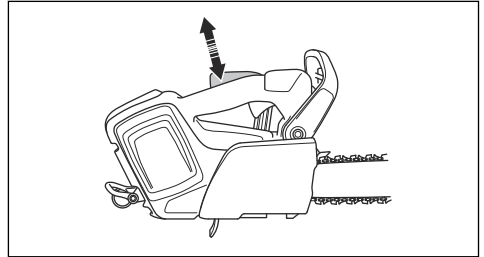

3. Kontrollera att gasreglaget är låst i tomgångsläge när gasreglagespärren släpps.

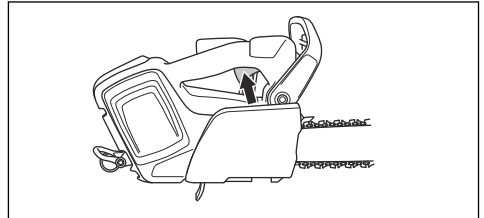

4. Starta produkten och ge full gas.
5. Släpp gasreglaget och se till att sågkedjan stannar och att den förblir stilla. Om kedjan roterar med gasreglaget i tomgångsläge ska du kontakta en serviceverkstad.

Kontrollera kedjefångaren

1. Se till att det inte finns några skador på kedjefångaren.
2. Se till att kedjefångaren är stabil och sitter fast på produkten.

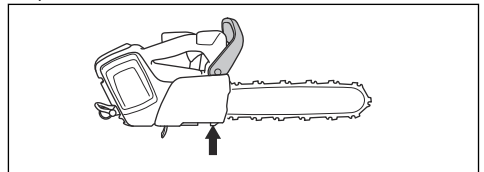

Kontrollera knappsatsen

1. Starta produkten. Se *Starta produkten på sida 104*
2. Tryck på start-/stoppknappen igen.
3. Se till att produkten stannar när du trycker på knappen och håller den intryckt. Den gröna lysdioden släcks.

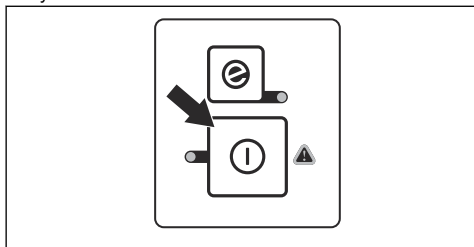

Kontrollera batteriet och batterifacket

1. Rengör batteriet och batterifacket med en mjuk borste.
2. Se till att kylningsöppningarna och batteriets kontakter är rena.

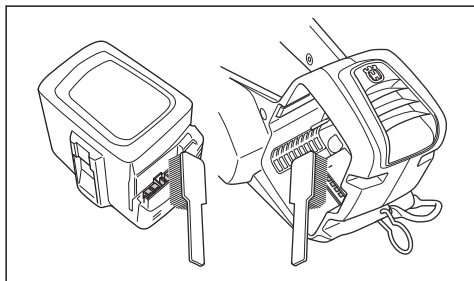

3. Kontrollera att batteriet är helt och utan defekter, t.ex. sprickor.

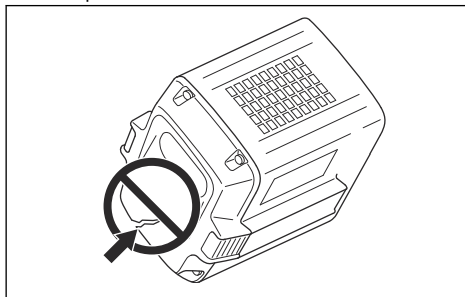

Kontrollera batteriladdaren

1. Kontrollera att batteriladdaren och strömsladden inte är skadade. Titta efter sprickor och andra defekter.

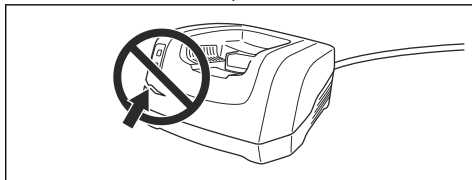

Så rengör du kylsystemet

Produkten har ett kylsystem som håller produktens temperatur så låg som möjligt.

Kylsystemet inkluderar ett luftintag på vänster sida av produkten och en fläkt på motorn.

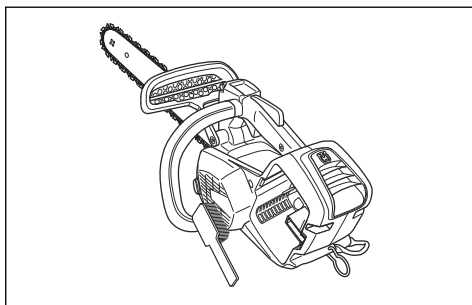

1. Rengör kylsystemet med en borste varje vecka eller oftare vid behov.
2. Se till att kylsystemet inte är smutsigt eller igensatt.



OBSERVERA: Ett smutsigt eller igensatt kylsystem gör att produkten blir för varm. Det leder till skador på kolv och cylinder.

Slipa sågkedjan

Information om svärd och sågkedja

Byt ut slitna eller skadade svärd eller sågkedjor mot de svärd- och sågkedjekombinationer som rekommenderas av Husqvarna. Detta är viktigt för att behålla skärutrustningens säkerhetsfunktioner. Se *Tillbehör på sida 118* för en lista med svärd- och kedjekombinationer som vi rekommenderar för utbyte.

- Längd, tum/cm.

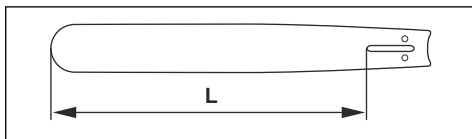

- Antal tänder i noshjulet (T).

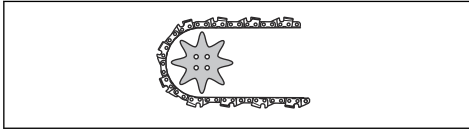

- Sägkedjedelning, tum. Avståndet mellan sågkedjans drivlänkar måste vara anpassade till avståndet mellan tänderna på svärdets noshjul och kedjedriverhjulet.

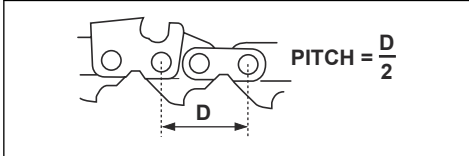

- Drivlänksantal. Varje svärdslängd ger i kombination med sågkedjedelning samt antal tänder i noshjulet ett bestämt antal drivlänkar.

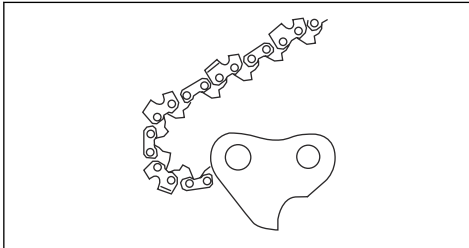

- Svärdsspårbredd, tum/mm. Svärdsspåret måste vara anpassat till kedjans drivlänkar.

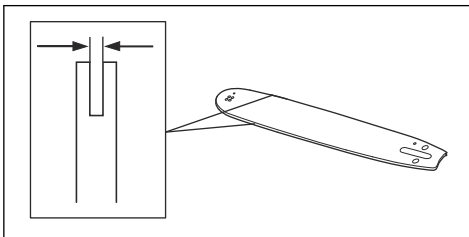

- Kedjeoljehål och hål för kedjespännare. Svärdet måste anpassas till produkten.

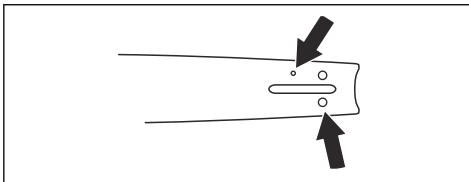

- Drivlänksbredd, mm/tum.

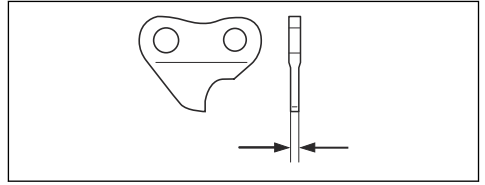

Allmän information om hur du slipar skärtänderna

Använd inte en slö sågkedja. Om sågkedjan är slö måste du anbringa mer kraft för att trycka in svärdet genom träet. Om sågkedjan är mycket slö genereras inga träflisor, utan sågspån.

En välslipad sågkedja äter sig igenom träet och skapar träflis som är långa och tjocka.

Skärtanden (A) och underställningen (B) utgör tillsammans den skärande delen av sågkedjan, kniven. Höjdskillnaden mellan de två avgör skärjupet (underställningen).

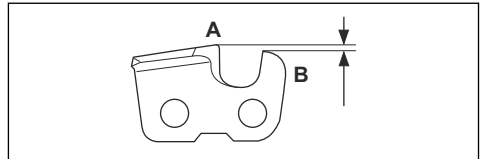

Vid slipning av en skärtand ska du tänka på följande:

- filningsvinkel

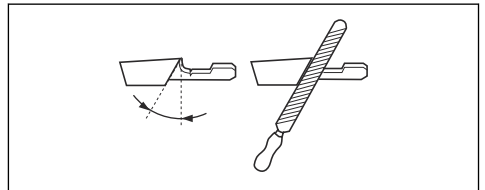

- stötvinkel

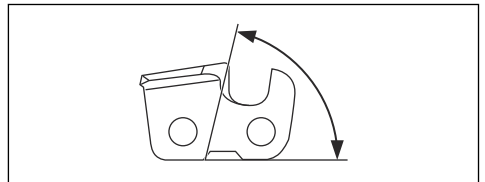

- filläge

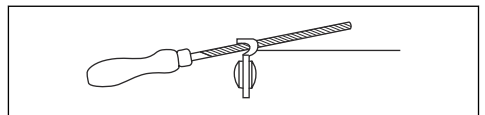

- rundfilens diameter.

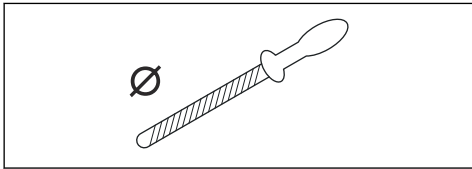

Det är svårt att slipa en sågkedja korrekt utan rätt utrustning. Därför rekommenderar vi att du använder Husqvarnas filmall. Det hjälper dig att behålla maximal skärkapacitet och minimal kastrisk.



VARNING: Kastrisken ökar väsentligt om du inte följer slopinstruktionerna.

Notera: Se *Sliputrustning och vinklar på sida 118* för information om slipning av sågkedjan.

Slipning av skärtand

1. Använd en rundfil och en filmall för slipning av skärtänderna.

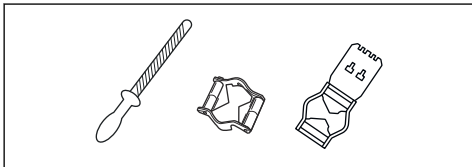

Notera: Se *Sliputrustning och vinklar på sida 118* för information om vilken fil samt vilken filmall som Husqvarna rekommenderar till din sågkedja.

2. Se till att kedjan har korrekt spänning. En sågkedja utan korrekt spänning rör sig från sida till sida. Detta gör det svårt att slipa sågkedjan. Se *Spänna sågkedjan på sida 113* för anvisningar.

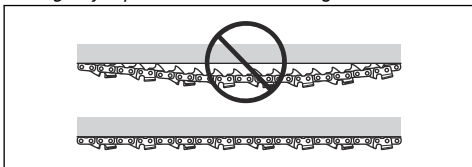

3. För filen från insidan av skärtänderna och ut. Minska trycket på returdraget.

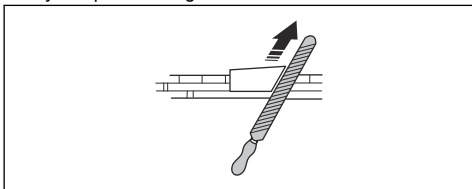

4. Ta bort filaterialet på alla tänderna på ena sidan först.
5. Vänd på produkten och ta bort filaterialet på den andra sidan.
6. Se till att alla skärtänder har samma längd när du tar bort filaterialet.
7. Sågkedjan är sliten när skärtänderna minskats till 4 mm. Byt ut sågkedjan.

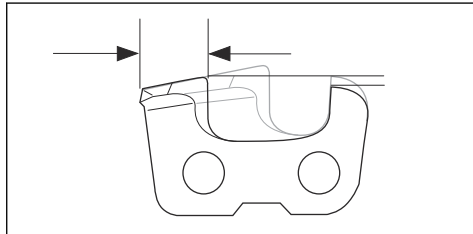

Allmän information om hur du justerar underställningen

Underställningen (C) minskar när du slipar en skärtand (A). För att behålla maximal skärkapacitet måste du ta bort filaterialet från underställningen (B) för att få rekommenderad underställningsnivå. Se *Sliputrustning och vinklar på sida 118* för anvisningar om hur du får korrekt underställning för din sågkedja.

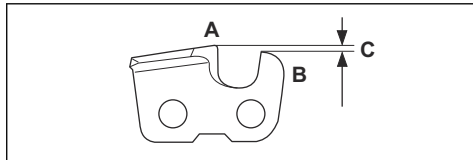

VARNING: För stor underställning ökar kastrisken!

Justera underställningen

Se *Slipning av skärtand på sida 112* för instruktioner innan du justerar underställningen eller slipar skärtänderna. Vi rekommenderar att underställningen justeras var tredje gång du slipar skärtänderna.

Notera: Denna rekommendation gäller endast om skärtändernas längd inte minskar för mycket.

Vi rekommenderar att du använder vår underställningsmall för att få rätt underställning och rätt vinkel på underställningen.

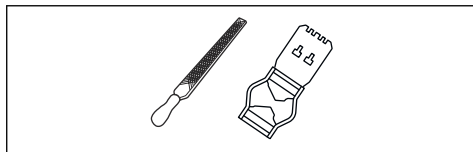

1. Använd en flatfil och en underställningsmall och justera underställningen. Använd endast Husqvarnas underställningsmall för att få rätt underställning och rätt vinkel på underställningen.
2. Lägg underställningsmallen på sågkedjan.

Notera: Se underställningsmallens förpackning för mer information om hur du använder verktyget.

3. Använd flatfilen för att ta bort den del av underställningen som sticker ut genom underställningsmallen.

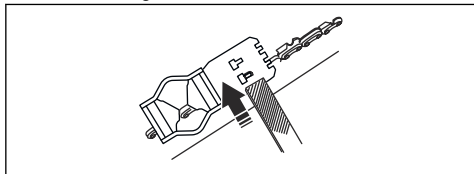

Notera: Underställningen är korrekt då inget motstånd känns när du drar filen över underställningsmallen.

Spänna sågkedjan



VARNING: En sågkedja utan korrekt spänning kan lossna från svärdet och orsaka allvarlig eller livshotande skada.

Ju mer du använder en sågkedja desto längre blir den. Det är viktigt att justera sågkedjan regelbundet.

Kontrollera sågens kedjespänning varje gång du fyller på kedjeolja.

Notera: En ny sågkedja har en inkörningsperiod under vilken man måste kontrollera sågkedjespänningen oftare.

1. Lossa svärdsmuttrarna som håller kedjedrivhjulets kåpa och kedjebromsen på plats. Använd en skiftnyckel.

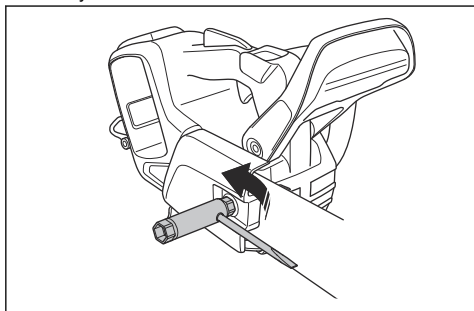

2. Lyft svärdets främre del och vrid sågkedjesträckarskruven. Använd en skiftnyckel.

3. Dra åt sågkedjan så mycket som möjligt. Den måste sitta tätt mot svärdet.

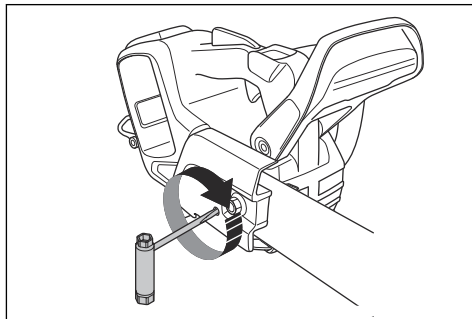

4. Dra åt svärdsmuttrarna med skiftnyckeln och lyft svärdets främre del.

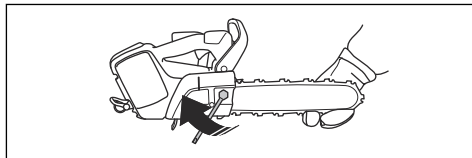

5. Se till att du kan dra runt sågkedjan för hand och att den inte hänger ned från svärdets undersida.

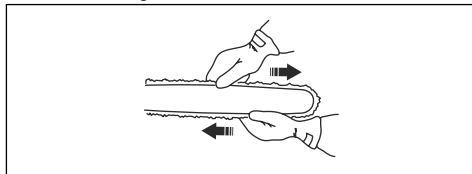

6. Kontrollera kedjespänningen ofta tills sågkedjan är inkörd.
7. Kontrollera kedjespänningen regelbundet för att behålla god skärkapacitet och lång livslängd.

Notera: Sågkedjesträckarskruvens placering är inte samma på alla modeller. Se *Produktöversikt på sida 92* för att ta reda på var den sitter på din produkt.

Kontrollera sågkedjans smörjning

Kontrollera sågkedjesmörjningen var tredje gång du byter batteri.

1. Starta produkten och låt den gå med 3/4 effekt. Håll svärdet ca 20 cm ovanför ett just underlag.

2. Om sågkedjesmörjningen är korrekt kommer du att se en tydlig oljerand på ytan efter en minut.



3. Om sågkedjesmörjningen inte är korrekt ska du utföra följande kontroller.

- a) Kontrollera svärdets oljekanal för att se till att den inte är igensatt. Rengör vid behov.

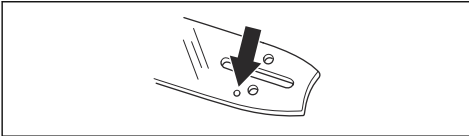

- b) Kontrollera spåret i kanten av svärdet för att se till att det är rent. Rengör vid behov.

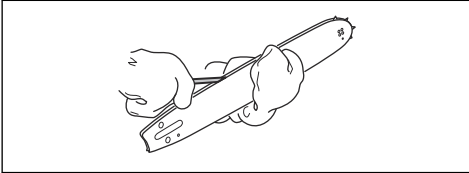

- c) Kontrollera att svärdets noshjul går lätt samt att noshjulets smörjhål inte är igensatt. Rengör och smörj vid behov.



4. Om sågkedjesmörjningen inte fungerar när du har utfört stegen ovan ska du tala med en serviceverkstad.

Kontrollera kedjedrivhjulet

Drivsystemet har ett kedjedrivhjul.

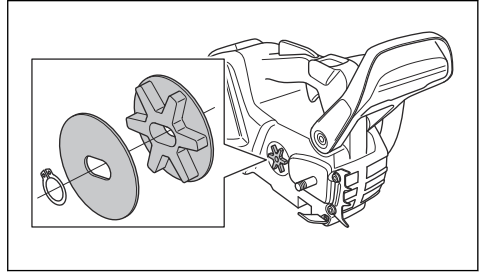

Utför följande underhåll av kedjedrivhjulet:

- Kontrollera regelbundet slitagenivån hos kedjedrivhjulet. Byt kedjedrivhjul om det är för slitet.
- Kedjedrivhjulet ska bytas ut när du byter sågkedja.

Kontrollera så att skärutrustningen inte är sliten

Kontrollera sågkedjan dagligen.

1. Se till att det inte finns några sprickor i nitar och länkar. Byt ut vid behov.

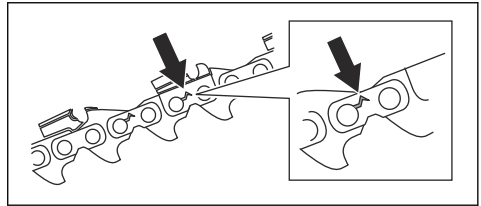

2. Undersök om sågkedjan är stel. Byt ut vid behov.
3. Jämför sågkedjan med en ny sågkedja för att avgöra om nitar och länkar är slitna. Byt ut sågkedjan när längden på skärtänderna har slitits ner till 4 mm.

Kontrollera svärdet

Kontrollera svärdet regelbundet.

1. Undersök om det finns grader på svärdets kanter. Fila bort vid behov.

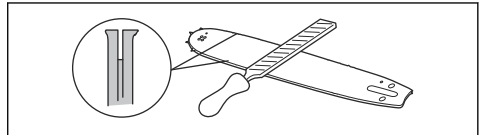

2. Undersök spåret i svärdet för slitage. Byt svärd vid behov.

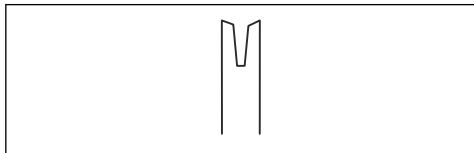

3. Undersök om svärdsspetsen är ojämn eller mycket sliten. Urholkningar på svärdsspetsen är ett resultat av dålig sågkedjespänning.

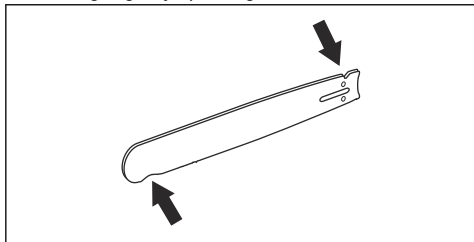

4. Vänd svärdet dagligen för att förlänga dess livslängd.

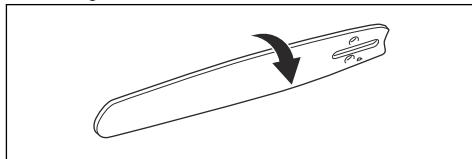

Underhållsschema



VARNING: Ta bort batteriet innan du utför underhåll.

Nedan följer en lista över de underhållssteg som ska utföras på produkten. För mer information, se *Underhåll på sida 108*.

Underhåll	Före användning	Varje vecka	Varje månad
Rengör produktens yttre delar.	X		
Kontrollera att gasreglaget och gasreglagespärren fungerar korrekt säkerhetsmässigt.	X		
Rengör kedjebromsen och se till att den fungerar korrekt. Se till att kedjefångaren inte är skadad. Byt ut vid behov.	X		
Vänd svärdet så att slitaget blir jämnare. Kontrollera att smörjhålet på svärdet inte är tilltäppt. Rengör kedjespåret.	X		
Se till att kniv och knivskydd inte har några sprickor och att de inte är skadade. Byt ut kniv eller knivskydd om de har sprickor eller om de utsatts för slag.	X		
Se till att svärdet och sågkedjan har tillräckligt med olja.	X		
Kontrollera sågkedjan dagligen. Titta efter sprickor och se till att sågkedjan inte är stel eller ovanligt sliten. Byt ut vid behov.	X		
Skärp sågkedjan. Kontrollera dess spänning och skick. Kontrollera om kedjedrivjulet är slitet och byt ut vid behov.	X		
Rengör produktens luftintag.	X		
Se till att skruvar och muttrar är åtdragna.	X		
Se till att knappsatsen fungerar ordentligt och att den inte är skadad.	X		
Fila bort alla grader på svärdets kanter.		X	
Kontrollera anslutningarna mellan batteriet och produkten. Kontrollera anslutningen mellan batteriet och batteriladdaren.			X
Töm och rengör oljetanken.			X
Blås igenom produkten och batteriets kylningsöppningar försiktigt med tryckluft.			X

Felsökning

Felsökningsschema

Tabell

Möjliga felkoder på produktens knappsats.

LED-display	Eventuella fel	Möjlig åtgärd
Varningsindikator blinkar.	Kedjebroms aktiverad.	Dra tillbaka kastskyddet för att frigöra kedjebromsen.
	Temperaturavvikelse.	Låt produkten svalna.
	Överbelastning. Skärutrustning sitter fast.	Skärutrustningen har fastnat. Frigör skärutrustningen.
	Gasreglaget och aktiveringsknappen trycks ned samtidigt.	Släpp gasreglaget så aktiveras produkten.
Grön lysdiod blinkar.	Låg batterispänning.	Ladda batteriet.
Varningsindikator tänd.	Service.	Vänd dig till en serviceverkstad.

Tabell

Felsökning av batteriet och/eller batteriladdaren under laddning.

LED-display	Eventuella fel	Möjlig åtgärd
Varningsindikator blinkar.	Batteriet är urladdat.	Ladda batteriet.
	Temperaturavvikelse.	Använd batteriet i miljöer där temperaturen är mellan -10 °C och 40 °C.
	Överspänning.	Kontrollera att nätspänningen stämmer med den som anges på produktens typskylt. Ta ut batteriet ur batteriladdaren.
Varningsindikator tänd.	För stor batteriskillnad (1 V).	Vänd dig till en serviceverkstad.

Tabell

LED-display	Eventuella fel	Möjlig åtgärd
Varningsindikator blinkar.	Temperaturavvikelse.	Använd batteriet i miljöer där temperaturen är mellan 5 och 40 °C.
Varningsindikator tänd.		Vänd dig till en serviceverkstad.

Transport, förvaring och kassering

Transport och förvaring

- Medföljande litiumjonbatterier uppfyller kraven i lagstiftningen för farligt gods.
- Följ de särskilda kraven för förpackning och etiketter för kommersiella transporter, inklusive av tredje parter och speditörer.
- Tala med en person med särskild utbildning i farliga material innan du skickar produkten. Följ alla tillämpliga nationella föreskrifter.
- Använd tejp på öppna kontakter när du lägger batteriet i en förpackning. Lägg batteriet trångt i förpackningen för att förhindra rörelse.
- Ta ur batteriet vid förvaring eller transport.
- Placera batteriet och batteriladdaren i ett utrymme som är torrt och fritt från fukt och frost.
- Förvara inte batteriet på ställen där statisk elektricitet kan uppkomma. Förvara inte batteriet i en metallåda.
- Förvara batteriet på en plats där temperaturen är mellan 5 °C (41 °F) och 25 °C (77 °F), och inte i direkt solljus.
- Förvara batteriladdaren på en plats där temperaturen är mellan 5 °C (41 °F) och 45 °C (113 °F), och inte i direkt solljus.
- Ladda batteriet till 30–50 % innan du förvarar det under längre perioder.
- Förvara batteriladdaren på en plats som är stängd och torr.

- Håll batteriet borta från laddaren under förvaring. Låt inte barn och personer som inte är godkända röra utrustningen. Förvara utrustningen på en plats som du kan låsa.
- Rengör produkten och gör en fullständig service innan du ska förvara produkten under en längre tid.
- Använd transportskydd på produkten för att förhindra personskadorna eller skador på produkten under transport och förvaring.
- Sätt fast produkten under transport.

Avyttring av batteriet, laddaren och produkten

Symbolen nedan innebär att produkten inte är hushållsavfall. Återvinn den vid en återvinningsstation för elektrisk och elektronisk utrustning. Detta bidrar till att förhindra skador på miljön och personskadorna.

Tala med lokala myndigheter, hushållsavfallservice eller en återförsäljare för mer information.

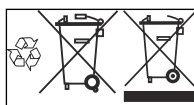

Notera: Symbolen visas på produkten eller produktens förpackning.

Tekniska data

Tekniska data

T536LIXP

Motor

Typ BLDC (borstlös) 36 V

Egenskaper

Energisparläge savE

Smörjsystem

Typ av oljepump Automatisk

Volym oljetank, liter/cm² 0,20/200

Vikt

Motorsåg utan batteri, svärd, sågkedja och tom kedjeoljetank, kg 2,4

Bulleremissioner¹³

¹³ Emission av buller till omgivningen uppmätt som ljudeffekt (L_{WA}) enligt EG-direktiv 2000/14/EG.

	T536LIXP
Ljudeffektnivå, uppmätt dB(A)	104
Ljudeffektnivå, garanterad L _{WA} dB(A)	106
Ljudnivåer ¹⁴	
Ekvivalent ljudtrycksnivå vid användarens öra, dB(A)	93
Vibrationsnivåer ¹⁵	
Främre handtag m/s ²	3,3
Bakre handtag m/s ²	3,7
Ekvivalent vibrationsnivå ¹⁶	
Främre handtag m/s ²	2,0
Bakre handtag m/s ²	2,4
Sågkedja/svärd	
Rekommenderade svärdsängder, tum/cm	10–14/25–35
Effektiv skärlängd, tum/cm	9–13/23–33
Typ av kedjedrivhjul/antal tänder	Spur/6
Maximal kedjehastighet/(savE), m/s	20 (15)

Tillbehör

Kombinationer av svärd och sågkedja

Nedanstående skärutrustningar är godkända för Husqvarna T536LIXP.

Svärd				Sågkedja	
Längd, tum	Kedjedelning, tum	Spårbredd, mm	Max. nosradie	Typ	Längd, drivlänkar (st)
10	3/8	1,1	7T	Husqvarna H38	40
12			9T		45
14					52

Sliputrustning och vinklar

Använd filmallen från Husqvarna för att få rätt vinklar. Vi rekommenderar att du alltid använder en filmall från







Husqvarna för att slipa sågkedjan. Artikelnumren anges i tabellen nedan.

Om du inte vet vilken sågkedja du har på din produkt kan du kontakta en serviceverkstad.

¹⁴ Ekvivalent ljudtrycksnivå, enligt ISO 22868, beräknas som den tidsvägda totalenergin för olika ljudtrycksnivåer under olika arbetsförhållanden. Typisk statistisk spridning för ekvivalent ljudtrycksnivå är en standardavvikelse på 1 dB (A).

¹⁵ Vibrationsnivå enligt SS-EN 60745-2-13. Rapporterade data för vibrationsnivå har en typisk statistisk spridning (standardavvikelse) på 1 m/s². Deklarerade vibrationsdata från mätningar med maskinen utrustad med en svärdsängd och rekommenderad kedjetyp. Utrustas maskinen med annan svärdsängd kan vibrationsnivån variera med maximalt ± 1,5 m/s².

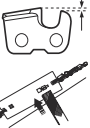
¹⁶ Ekvivalent vibrationsnivå mäts och beräknas som för motorsågar med förbränningsmotor. Dessa siffror anges för att man ska kunna jämföra vibrationsdata oavsett motortyp.

							
38	11/64 tum/ 4,5 mm	90°	30°	0°	0,025 tum/ 0,65 mm	5056981-03	5795588-01

Godkända batterier för produkten

Batteri	BLi110	BLi150
Typ	Litiumjonbatteri	Litiumjonbatteri
Batterikapacitet, Ah	3,0	4,2
Nominell spänning, V	36	36
Vikt, kg/lb	1,2/2,6	1,3/2,9
Batteritid, min, med SavE aktiverat (fri drift).	35	35

Godkända batteriladdare för produkten

Batteriladdare	QC120	QC330
Nätspänning, V	220–240	100–240
Frekvens, Hz	50–60	50–60
Effekt, W	125	330

EG-försäkran om överensstämmelse

EG-försäkran om överensstämmelse

Husqvarna AB, SE-561 82 Huskvarna, Sverige, tel: +46-36-146500, försäkrar härmed på eget ansvar att den sladdlösa batteridrivna motorsågen Husqvarna T536LiXP med serienummer daterade från 2016 och framåt (årtalet följt av serienumret anges tydligt på typskylten), motsvarar föreskrifterna i RÅDETS DIREKTIV:

- av den 17 maj 2006 "angående maskiner" **2006/42/EU**.
- av den 26 februari 2014 "angående elektromagnetisk kompatibilitet" **2014/30/EU**.
- av den 8 maj 2000 "angående emission av buller i miljön" **2000/14/EU**.
- av den 8 juni 2011 "angående begränsning av användning av vissa farliga ämnen" **2011/65/EU**

Följande standarder har tillämpats: EN 60745-1, EN 60745-2-13, EN ISO 11681-2, EN 60335-2-29, EN 62133, EN 55014, EN 55014-2

Anmält organ: 0366, VDE-Prüf- und Zertifizierungsinstitut GmbH, Merianstraße 28, DE-630 69 Offenbach (Am Main), Tyskland, har utfört EG-typkontroll i enlighet med maskindirektivets (2006/42/EG) artikel 12, punkt 3b.

Vidare har SMP, Svensk Maskinprovning AB, Box 7035, SE-750 07, Uppsala, Sverige, intygat överensstämmelse med bilaga V till rådets direktiv av den 8 maj 2000 "angående emission av buller till omgivningen" 2000/14/EG. Certifikaten har nummer: 01/162/001.

Den levererade motorsågen överensstämmer med det exemplar som genomgick EG-typkontroll.

För information om bulleremissioner, se *Tekniska data på sida 117*.

Huskvarna, 2017-01-10



Lars Roos, utvecklingschef (bemyndigad representant för Husqvarna AB samt ansvarig för tekniskt underlag).



www.husqvarna.com

Originale instruktioner
Alkuperäiset ohjeet
Originale instruksjoner
Bruksanvisning i original

1159978-10



2018-03-01